

APRO paysage



minéraux | bois | fournitures



78 Chemin de Pontoise - 95540 MERY-SUR-OISE

Tél. : 01 77 35 17 08

commercial@apropaysage.com

distributeur des produits



www.heinrich-bock.com

Spirit of Stone 

CATALOGUE 2023 • 2024

Produits pour Aménagements Extérieurs en Béton
& Pierres Naturelles reconstituées



→ THINK GREEN

Un réflexe naturel chez HEINRICH & BOCK, par l'intégration de démarches de progrès et d'innovation dans la protection de l'environnement.

Nous produisons en parfaite adéquation avec les critères de préservation de l'environnement et de respect des ressources naturelles.

Des processus industriels parfaitement maîtrisés, la connaissance optimale de nos matériaux, nous permettent de vous garantir des services et technologies aux performances environnementales renforcées.

Nous nous engageons concrètement dans une trajectoire ambitieuse de réduction de nos émissions CO₂ par :

Le saviez-vous ?

- Le béton est le matériau le plus utilisé dans le monde, sa polyvalence et sa disponibilité lui permettent de jouer un rôle essentiel dans nos sociétés modernes.
- Le béton est constitué d'éléments qui ne peuvent être détruits. Une fois extraits de la croûte terrestre et intégrés dans le cycle de recyclage des minéraux, ils seront toujours disponibles pour les générations futures. Tous les produits béton, quelle que soit leur forme aujourd'hui, peuvent renaître sous forme d'autres produits.
- Nos produits sont performants, fonctionnels, compétitifs, durables, issus de ressources minérales ; fabriqués à froid et durcissant naturellement. Peu consommateurs d'énergie, ils sont 100% recyclables.
- Nos sites de production sont à proximité des matières premières et des ouvrages à réaliser, ce qui permet de préserver les ressources et d'économiser l'énergie et le transport.
- Nos produits sont de haute qualité, fabriqués selon des processus industriels parfaitement maîtrisés, et une connaissance optimale des matériaux, créateurs d'emplois et source de dynamisme économique, ils contribuent ainsi à la vie régionale en proposant des emplois de proximité non délocalisables, peu et très qualifiés.
- Les Fiches de Déclaration Environnementales et Sanitaires (FDES) dont disposent les principaux produits en béton constituent un véritable passeport environnemental et sanitaire. Elles démontrent la très bonne contribution au développement durable des produits en béton en fournissant un bilan au travers de 10 indicateurs d'impacts environnementaux mesurés à partir d'une méthode scientifique d'Analyse du Cycle de Vie des produits (ACV). La certification NF et l'option FDES favorisent l'emploi de nos produits dans les démarches HQE (Haute Qualité Environnementale).
- En portant votre choix sur des produits issus de nos usines, vous participez à notre choix de localisation industrielle en France, et contribuez à la valorisation sociale et financière de notre collectivité.



Le développement de produits recyclables.



L'élaboration de produits permettant des applications écologiques.



La réduction de notre consommation énergétique par la modernisation de nos outils de productions.



La recherche de composants et méthodes de productions ayant des signatures environnementales faibles.

L'élaboration de revêtements imprégnés synonymes d'entretien réduit et facilité, d'où une réduction de l'utilisation de détergents, de produits anti-mousse et autres produits chimiques peu ou non biodégradables.

L'utilisation progressive de ciments à faible empreinte carbone.

L'application de méthodes de production en « circuit fermé » pour une réutilisation optimale des excédents.

L'optimisation des conditions de sécurité et de propreté des lieux de travail.

Le tri sélectif et le recyclage de nos emballages dans nos ateliers de production et les aires de stockage.

La combustion de nos palettes usagées en substitution de carburants fossiles.



L'utilisation privilégiée de composants proches de nos usines.



La mise en place de systèmes « Stop-Go » sur l'ensemble de nos machines thermiques.

HEINRICH & BOCK est très fière de sa stratégie environnementale et de son engagement en faveur du développement durable. Produire aujourd'hui en préservant demain.

Cette résolution est le fondement de notre «THINK GREEN HB».



CHAQUE ENTREPRISE SE POSE LA QUESTION DE SA PROPRE CRÉATIVITÉ, DEVENUE ESSENTIELLE POUR PORTER LA VISIBILITÉ ET LA NOTORIÉTÉ DE SA MARQUE

Nos produits constitués essentiellement d'agrégats et pierres naturels sont des matériaux du futur, qui affichent une durée de vie très longue. Ils constituent des éléments essentiels dans une approche environnementale. Ces matériaux ont évolué ces dernières années en une palette large de solutions, chacune ayant ses caractéristiques et applications propres.

Chez **HEINRICH & BOCK** nous n'avons cessé de repenser notre activité. De nouvelles pages s'écrivent constamment afin de pouvoir développer nos facultés d'investir, d'entreprendre, d'innover, d'imaginer, indispensables à notre survie.

Nous pensons qu'innovation et créativité nous rapprochent des attentes clients, et sont possibles l'une sans l'autre, le must consistant à réunir les deux.

Votre maison et ses espaces extérieurs sont des lieux d'épanouissement. Ce ne sont pas qu'un enchaînement de projets, mais l'aboutissement de vos ambitions. Vous avez des rêves, des attentes et des besoins qui vous sont propres, vous méritez des produits de haute qualité pour concevoir vos espaces qui vous ressemblent et où il fait bon vivre.

Au service de vos aspirations et au travers de notre savoir-faire, nous proposons des solutions innovantes afin que vos aménagements extérieurs vous procurent bien être, sérénité, fonctionnalité et fierté de nombreuses années.

Vous tenez entre vos mains un outil unique et quasiment sans équivalence.

A présent, c'est à vous d'enrichir vos connaissances, découvrir des nouvelles idées, et de les transposer.

Laissez-vous séduire, très bonne lecture à vous.



Nadia, Sébastien, Patrick HEINRICH

IL Y A UNE GRANDE NOBLESSE DANS LE BÉTON

C'est une matière noble qui trouve son apogée dans les compétences humaines, qui chez HEINRICH & BOCK constituent le point de départ de nos réflexions. Sa capacité de préfabrication est extraordinaire. C'est un matériau qui se réinvente en permanence, qui ne connaît pas de limites et qui affiche une durée de vie très longue, en bénéficiant d'un avenir circulaire.

Notre passion pour le béton, les pierres naturelles recomposées de haute qualité, a fait de nous ce que nous sommes aujourd'hui ; une entreprise familiale qui propose des solutions élégantes, avec l'exigence comme constante, synonyme de fiabilité et de qualité depuis plus de 50 ans.

HEINRICH & BOCK sublime les espaces extérieurs depuis de très longues années. Au fil des ans, ces espaces se sont naturellement transformés en prolongement des pièces à vivre.

Dans cet ouvrage, nous avons volontairement limité les commentaires et priorisé la richesse visuelle et votre imagination.

Nous espérons qu'il vous donnera des idées, des envies et qu'il vous procurera autant de plaisir à le lire que nous en avons eu à le réaliser.

Nadia, Sébastien, Patrick HEINRICH



Nos USINES

Des sites de production toujours plus respectueux de l'environnement. Nous mettons notre « *savoir-faire* » dans nos produits et à votre service. Nous disposons d'un vaste réseau de distributeurs qui, chaque année, perfectionnent leurs connaissances des dernières techniques et nouveautés chez HEINRICH & BOCK.

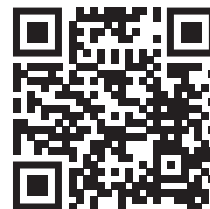

Regardez
notre vidéo



Steinbourg (F-67)



Krautergersheim (F-67)



Wittenheim (F-68)

1969

Création à **STEINBOURG** Production de produits béton pour le bâtiment (Blocs & Hourdis).

1982

Extension de l'usine de **STEINBOURG** (production de Pavages).

1987

Extension de l'usine de **STEINBOURG** (production de Dallages & Pièces à façon).

1991

Site de **STEINBOURG** Création de nouveaux locaux administratifs et du parc d'exposition de 3 500 m²

1992

Extension de l'usine de **STEINBOURG** (seconde usine de Dallages).

1998

Intégration de l'usine de **KRAUTERGERSHEIM** (production de Pavages).

1998

Intégration de l'usine de **WITTENHEIM** Production de produits béton pour le bâtiment (Blocs & Hourdis) et de produits de revêtement de sol (Pavages).

2000

Reconstruction à neuf de l'usine de **KRAUTERGERSHEIM** (production de produits de revêtements de sol et de Bordures & Caniveaux)

2006

Création de la section «**HB Travaux Publics & Collectivités**».

2009

L'Esprit «**Think Green**», courants de pensées et actions écologiques au sein de l'entreprise.

2012

Création d'un atelier de «Splittage». Usine de **STEINBOURG**.

2013

Traitements de surfaces en ligne (procédé Soft Touch) et en différé sur l'usine de **KRAUTERGERSHEIM**.

2014/2015

Évolution des traitements de surface en ligne grenailage en ligne sur l'usine de **WITTENHEIM**.

2016

Renouvellement total du parc d'exposition de **STEINBOURG**. Curling & Vieillessement & protection de surface en ligne usine de **WITTENHEIM**.

2017/2018

Refonte du parc exposition. Création de la ligne dallage Neat Clean.

2019

Notre entreprise fête ses 50 ans.

Intégration de Monsieur Sébastien HEINRICH en Direction Générale.

Fournitures des aménagements extérieurs de l'extension du Stade de Tennis Roland Garros.

2020

Importants investissements de progrès techniques sur les 3 usines.

2021/2023

Nouvelles installations de fabrication.

Hourdis / Blocs / Bordures à **WITTENHEIM**.

Nouvelle presse **STEINBOURG**.



1969



**Heinrich®
& Bock**

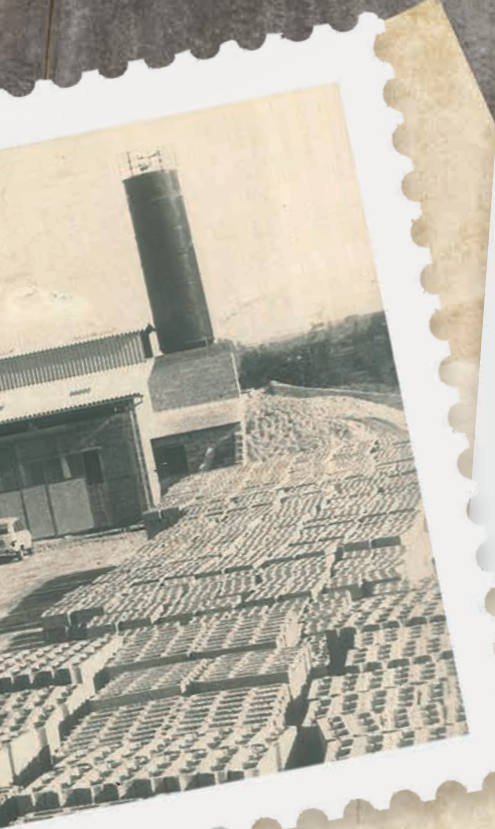

Usine de STEINBOURG



Usine de KRAUTERGERSHEIM



Usine de WITTENHEIM

Nous avons une histoire & devons poursuivre nos rêves

HEINRICH & BOCK, fondée en 1969 par Messieurs Marcel HEINRICH et Robert BOCK débuta avec pour vocation la préfabrication d'éléments de maçonnerie et plancher béton.

Avec 4 salariés à ses débuts, les fondateurs ont jeté les bases d'une entreprise solide, humaine et responsable, tournée vers l'avenir. Depuis lors, la flamme du béton n'a cessé d'animer notre goût pour l'évolution de beaux produits.

Son histoire s'est écrite au travers d'une forte volonté de création et d'innovation, personne à l'époque ne soupçonnait son extraordinaire développement, marqué par des risques technologiques permettant d'assurer sa croissance.

L'entreprise qui dans un premier temps avait orienté ses efforts vers les besoins régionaux, est à présent devenue

dans sa profession, un acteur majeur à dimension Européenne, se plaçant dans une perspective futuriste, afin d'anticiper le développement des produits et solutions de conceptions.

En s'appuyant sur des investissements d'envergure, des équipes compétentes et dévouées, HEINRICH & BOCK prouve que l'on peut produire et réussir en France avec succès.

Ses produits qui ont traversé des décennies sous la même marque et le même nom, sont symbole de raffinement, d'élégance, de savoir-faire et d'innovation. Ils font partie de notre patrimoine. Ils alimentent notre attachement aux valeurs fondatrices de notre entreprise et à l'esprit pionnier qui l'anime depuis l'origine.

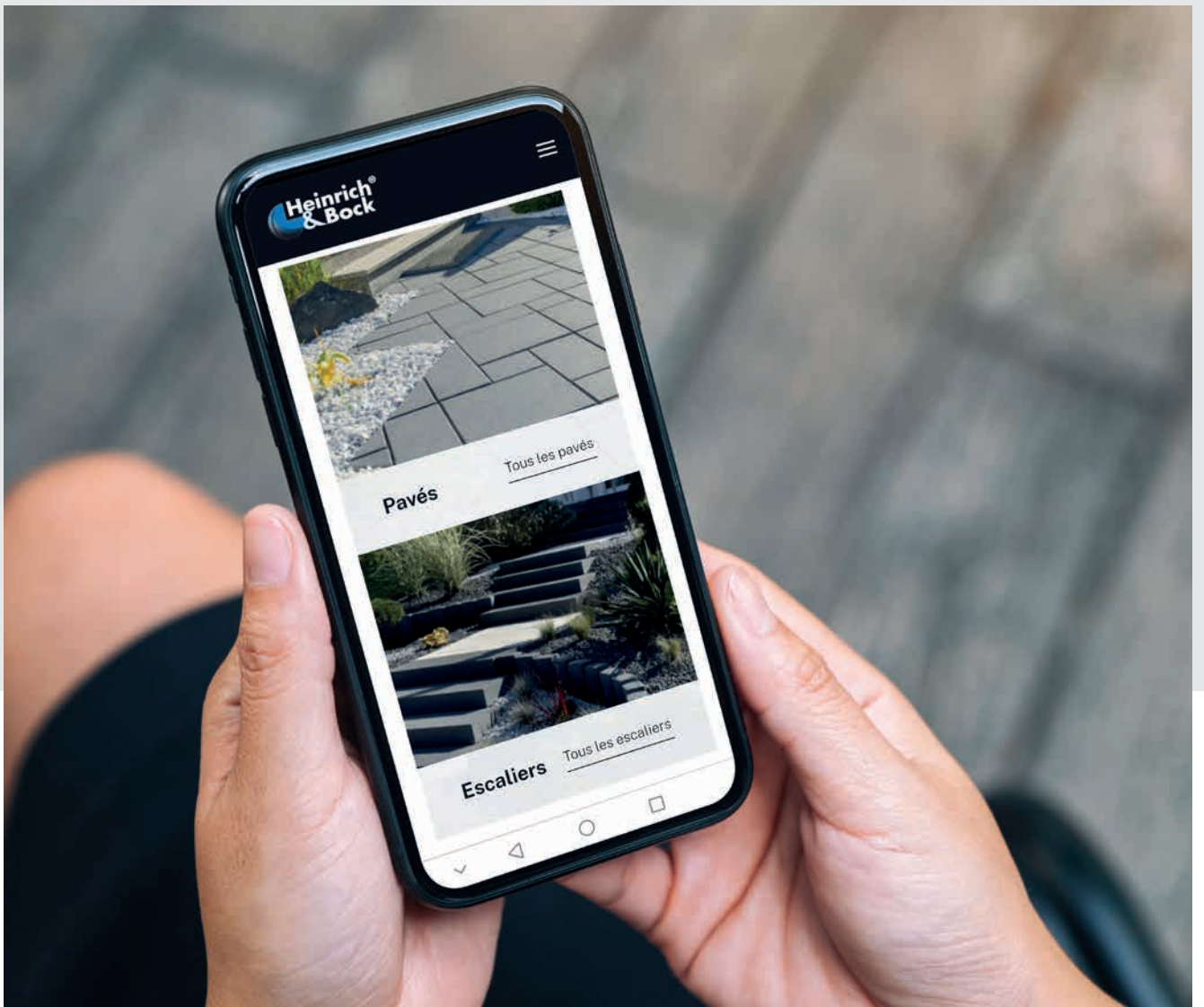

Notre site **INTERNET**

Percevez notre société au travers de notre site internet. Nous avons du savoir-faire et tenons à l'exprimer...

Sans contraintes, découvrez notre entreprise et ses produits. Vous y trouverez également un diaporama de notre parc d'exposition. Bonne visite...



www.heinrich-bock.com



Avant travaux



Simulation 3D

Donnons vie à vos espaces extérieurs !



Réalisation



Simulation 3D

Vos rêves deviennent réalité en 3D !

ILODESIGN

Notre Partenaire **ILODESIGN**

**UN ESPACE EXTÉRIEUR
QUI VOUS RESSEMBLE !**

Agence de Design
Conception 3D

**ILODESIGN
configure vos envies
d'extérieur grâce à la
modélisation 3D.**

Visualisez le style de votre aménagement dans un espace de vie réaliste, en testant les associations de couleurs, formats et revêtements qu'offrent les produits **Heinrich & Bock**.

La 3D immersive vous permettra :

- d'agencer vos idées
- de visualiser votre projet Avant et Après travaux
- de trouver des solutions techniques et visuelles
- de vous guider dans vos choix
- de concrétiser vos envies



ILODESIGN

**Contacter
ILODESIGN :**

4 rue des Joncs
67360 ESCHBACH
www.ilodesign.fr

Simulation 3D - vue aérienne

9



P. 2 - 23

L'ENTREPRISE

Heinrich & Bock	02-04	Teintes et revêtements coordonnables	14-15
Nos usines	05	La charte de qualité	16
Historique de l'entreprise	06-07	Cycles, gel et dégel	17
Heinrich & Bock et le web	08	Où nous trouver ?	18
Ilodesign, Conception 3D	09	Le parc expo à Steinbourg	19-23
Pictogrammes et légendes	12		
Revêtements & traitements de surface	13		



P. 24 - 83

LES PAVÉS

Photos d'ambiance	24-29	Pavés Fine Line	53
Pavés classiques		Pavés Châteaux	54-55
Flammés noir blanc	30-31	Pavés Avenue XL	56-59
Pavés classiques 3 formats Corail	32	Pavés Avenue L	60-61
Pavés classiques Feuille de vigne	33	Pavés Fluence	
Pavés classiques	34	Aquaprint/Classique	62-63
Pavés Calvo Trio Pompéi	35	Pavés Fluence Kristalin	
Pavés San Castillo	36-37	Soft Touch Dakota	64-65
Pavés Agora	38-41	Soft Touch Texturés	66
Pavés Aquaprint	42-43	Pavés Paysage	67-71
Pavés Plaza	44-45	Pavés Capri	72-73
Pavés Nostalgie	46-47	Pavés Via Medicis	74
Pavés Agora Fine Line	48-51	Pavés Rhodos	75-77
Pavés San Castillo Fine Line	52	Pavés San Rémo Linéaire	78-81
		Pavés Génova	82-83



P. 84 - 89

LES PAVÉS DRAINANTS ÉCOLOGIQUES

Pavés drainants écologiques	84	Herbadrain	87
Revêtements béton		Kéops Éco / Kéops Hydro	88
Certification Eco	85	Kéops Enviro	89
Géoton / Grilles gazon	86		



P. 90 - 117

LES DALLES

Photos d'ambiance	90-97	Dalles Manoir	108-109
Dalles Lavées	98-99	Dalles Splendia	110-111
Dalles Aquaprint	100-101	Dalles Hexa Design	112
Dalles Grenaillées	102-103	Dalles Modernit	113-115
Dalles Neat Clean	104-105	Dalles Twin Line	116-117
Dalles Imprimées	106-107		

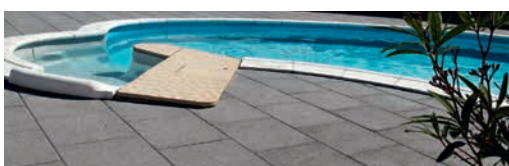

P. 118 - 119

LES MARGELLES DE PISCINE

Margelles de piscine	118-119
----------------------------	---------



P. 120 - 131

LES ESCALIERS

Photos d'ambiance	120-127	Marches «L»	131
Marches pleines	128-130	Marches et contre-marches	131
Dalles d'embarquement	130		



P. 132 - 143

LES MURS

Photos d'ambiance	132-133	Murs Terrasto	138-139
Murs Romano	134-135	Murs Novabloc	140-141
Murs Capri	136-137	Murs de soutènement en L	142-143



P. 144 - 149

LES PALISSADES

Photos d'ambiance	144-147	Palissades Ondine	148
Palissades Rallye	148	Palissades Rustique	148
Palissades Linéaire	148	Palissades Bois	149



P. 150 - 151

LES CANIVEAUX

Caniveaux Aqualine	150	Concept Aquaspeed	151
--------------------------	-----	-------------------------	-----



P. 152 - 155

LES COUVERTINES

Photos d'ambiance	152-153	Chapeaux de pilier	155
Couvertines	154-155		



P. 156 - 159

LES INDISPENSABLES

Miniflors	156	Bordurettes	158-159
Maxiflors	157	Bornes / bollards	159



P. 160 - 163

PRODUITS D'ENTRETIEN - SABLE DE JOINTOIEMENT

Produits d'entretien H&B	160-162	Sable Polymère Techniseal	163
--------------------------------	---------	---------------------------------	-----



P. 164 - 175

SAVOIR-FAIRE H&B

La fabrication chez H&B	164-169	Savoir-faire H&B	172-175
Tradition et Innovation / Le laboratoire	170-171		



P. 176 - 211

DOCUMENTATION TECHNIQUE

Les efflorescences	177	- des dallages	192-194
Exemples de pose :		- des escaliers	195-198
- Pavés	178-186	- des murs	199-205
Grilles gazon / Kéops Hydro /		- des palissades	206
Pavés drainants / Kéops Enviro	187	- des couvertines et chapeau de pilier	206-207
- Herbadrain	188	- des Maxiflors	208-209
- Kéops Éco / Aquaspeed	189	Comment entretenir votre béton ?	210
Mise en œuvre :		Documentations disponibles	211
- des pavés et nettoyage de fin de chantier	190-191		

PICTOGRAMMES



Produit résistant au gel et au sel de déneigement.



Produit adapté pour les terrasses.



Produit antidérapant.



Jointoiment au sable polymère recommandé

SABLE
Préconisation d'un sable de jointoiment polymère pour cette mise en œuvre.



Produit d'épaisseur 6 cm adapté aux allées*.



Produit d'épaisseur 8 cm et + adapté au trafic lourd.



Produit drainant écologique.

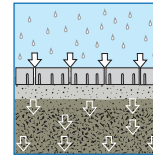

PAVÉS
Reconnus drainants avec application d'un sable de jointoiment 1-3 mm



Produit très facile d'entretien.



Produit facile d'entretien.



Produit nécessitant un entretien occasionnel.



SOFT TOUCH

La surface des produits est soumise à un curling à l'état semi-mature. Cette patine lui confère un aspect singulier, quelques fois scintillant et la rend particulièrement douce au toucher.



Les joints de ce type de pavé permettent une bonne infiltration des eaux de pluie vers la nappe phréatique.

* Circulation occasionnelle de véhicules lourds

« AS PROTECTED® »

Les matériaux en béton, en fonction de leurs compositions et textures, absorbent plus ou moins l'humidité à laquelle ils sont exposés. Ils sont couramment soumis aux intempéries et autres salissures tels que tanins, huiles, feuilles mortes, fleurs, moisissures, mousses, lichens, algues, traces de pneus etc. Il est possible de limiter ou de retarder, voire de prévenir un grand nombre de ces problèmes grâce à des traitements de surface initiaux appliqués en usine. Ces traitements visent à réduire de manière plus ou moins durable le pouvoir absorbant des matériaux tout en limitant l'incrustation et la pénétration des salissures les plus courantes dans les parements des bétons et ainsi d'en faciliter leur nettoyage. Pour nos matériaux, classes **AS N1**, **AS N2** nous vous conseillons nos produits de cure et d'entretien pages 160-162 du présent catalogue.



En fonction du type de produit, HEINRICH & BOCK vous offre 3 niveaux "ANTI-SALISSURES" de protections différentes	Niveau 1 : AS «N1»	Niveau 2 : AS «N2»	Niveau 3 : AS «N3»
	<p>Diminution de l'absorption capillaire du béton par l'utilisation dans la composition du béton d'un adjuvant hydrofugeant (imperméabilisation partielle de l'intérieur).</p>	<p>Niveau 1 complété par un curling colmatant partiellement les pores des bétons en surface.</p>	<p>Niveau 1 complété par l'application par imprégnation d'une protection hydrofuge et oléofuge de surface (imperméabilisation complémentaire de l'extérieur)</p>
Intensification des teintes	■		■ ■
Diminution de l'incrustation et de la pénétration des salissures	■	■ ■	■ ■
Facilité d'entretien	■	■	■ ■
Durabilité du pouvoir hydrofuge	■	■	■ ■
Résistance aux taches	■	■	■ ■



Chanfrein :

D'environ 3 à 6 mm, procure un aspect traditionnel et une utilisation commode de la surface.



Micro chanfrein :

D'environ 2 mm, nettement plus fin qu'un chanfrein traditionnel. S'applique généralement sur des éléments modernes et longitudinaux. Est générateur de réduction de bruits aux roulements.



Chanfrein structuré et bosselé :

Généré de manière aléatoire au niveau de l'empreinte moule, de sa richesse visuelle émane une impression d'authenticité.



Chanfrein vieilli :

Arêtes vives cassées mécaniquement de manière aléatoire, intensifient l'aspect rustique du pavage.



Sans chanfrein :

Arêtes vives – aspect moderne – générant un aspect de surface particulièrement élégant.

REVÊTEMENTS & TRAITEMENTS DE SURFACE

RC : REVÊTEMENT CLASSIQUE

Couche d'aspect plane en béton gris ou teinté enrichi, sans traitement complémentaire.

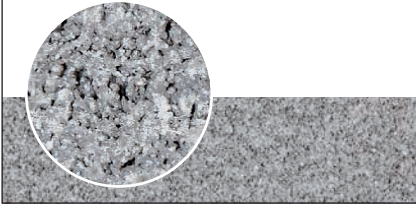

RG : REVÊTEMENT GRENAILLÉ

Traitement par projection de billes d'acier à l'état sec, mettant à nu les pierres naturelles reconstituées du parement.

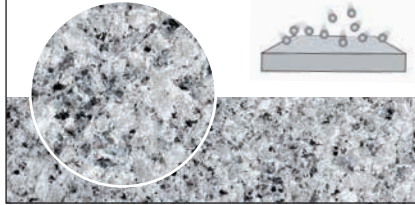

RFL : REVÊTEMENT FLAMMÉ

Composé d'un subtil mélange de plusieurs teintes, existe sur plusieurs types de revêtements & traitements de surface.



RGSB : REVÊTEMENT GRENAILLÉ STRUCTURÉ OU BOSSELÉ

Calqué sur des pierres naturelles reproduit à l'identique avec un traitement par projection de billes d'acier à l'état sec, mettant à nu les pierres naturelles reconstituées du parement.

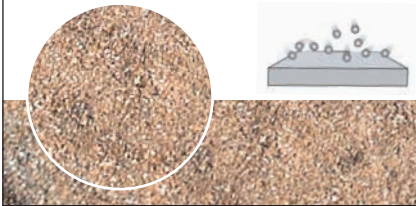

RV : REVÊTEMENT VIEILLI

Produit semi-fini vieilli artificiellement par chocs mécaniques à l'état sec. Produit disponible en «semi-fini» sans vieillissement.

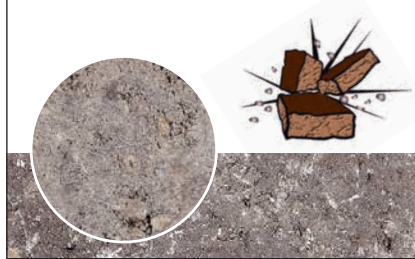

RPT : REVÊTEMENT PATINÉ

Calqué sur des pierres naturelles et reproduit à l'identique avec un traitement complémentaire en phase de maturité au travers d'un processus de broissage en plusieurs étapes, lui octroyant une surface satinée antidérapante & mate.

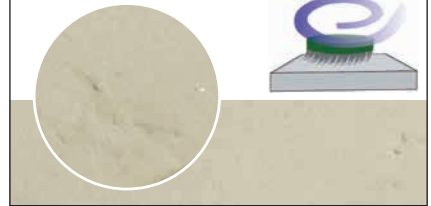

RI : REVÊTEMENT IMPRIMÉ

Base en béton avec application d'une surface design de très haute qualité.

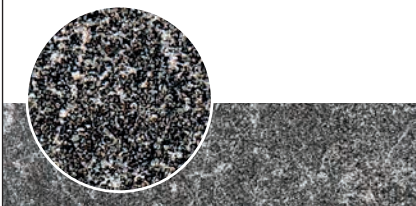

RL : REVÊTEMENT LAVÉ

Traitement complémentaire à l'état frais, mettant à nu le parement composé de pierres naturelles.



RDP : REVÊTEMENT DRAINANT POREUX EN CONCASSÉ FIN

Perméable sur toute son épaisseur, permet l'absorption et l'évacuation de l'eau dans le sous-sol.



RLSB : REVÊTEMENT LAVÉ STRUCTURÉ OU BOSSELÉ

Calqué sur des pierres naturelles et reproduit à l'identique avec un traitement complémentaire par lavage à l'état frais, mettant à nu les pierres naturelles reconstituées du parement.

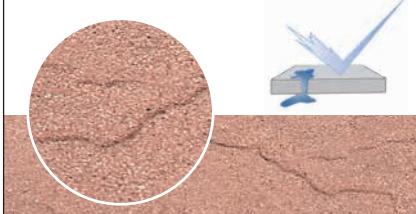





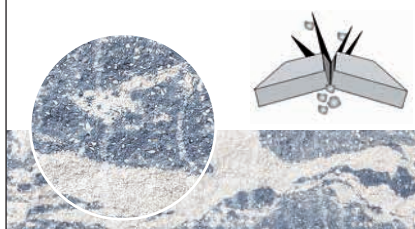



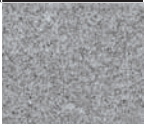
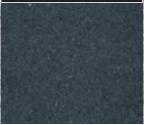

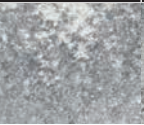

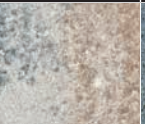
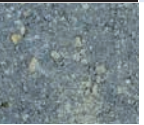































































FS : FACE SPLITTÉE

Éclatement à l'état sec de la pièce en agrégats naturels recomposés, reproduit à l'identique une pierre naturelle éclatée.



TEINTES ET REVÊTEMENTS COORDONNABLES

TEINTES	GRIS	ANTHRACITE	CORAIL	CENDRE	VITRE	NEBRASKA	NUANCE GRIS ANTHRACITE
REVÊTEMENTS							
<p>Certains rendus de teintes peuvent différer suivant le type de revêtement.</p> <p>La partie haute du tableau relate les nuances d'une même teinte en fonction du revêtement.</p> <p>Cet aperçu vous permettra de mieux combiner les différents produits de notre gamme.</p> <p><i>*ce tableau relate l'essentiel de nos teintes et revêtements, vous retrouverez l'intégralité de notre programme au fil des pages de ce catalogue. (Les aspects de couleurs sont uniquement à titre indicatif).</i></p>	Classique RC 	Classique RC 	Classique RC 	Classique RC 	Classique RC 	Flammé RFL 	Flammé RFL 
			Flammé RFL 	Flammé RFL 	Flammé RFL 		Vieilli RV 
					Lavé RL 	Face Splittée FS 	
					Grenailé RG 		
					Grenailé Structuré-bosselé RGSB 		
						Splittée FS 	
PAVÉS							
Classiques			 				
Agora			 	 			
Aquaprint					 		
Nostalgie							
Fine Line							
Châteaux							
Avenue XL							
Avenue L							
San Castillo			 		 		
Fluence			 		 		
Paysage							
Rhodos			 				
Capri							
San Rémo Linéaire							 
DALLES							
Gris lisse (surface brute)							
Aquaprint							
Grenailées							
Neat Clean							
Hexa Design							
Modernit							
MARCHES							
Marches pleines							
Marches L							
Marches et contre-marches							
Dalles d'emmarchement							
MURS							
Pierres L armées							
Murs Terrasto					 		
Murs Romano							 
Murs Capri							
Murs Novabloc					 		
PALISSADES							
Rallye							
Linéaire							
Ondine							
Rustique							
COUVERTINES							
Couvertines							

La qualité des produits **HEINRICH & BOCK** en chiffres

La maîtrise et l'optimisation de la durabilité des produits préfabriqués constituent un enjeu majeur pour **HB** dans le contexte normatif européen.

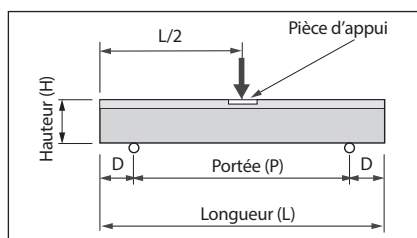

Dalles : résistance à la rupture par flexion selon la norme européenne NF EN 1339.

	Performances demandées	Performances HB
Résistance caractéristique	Classe S : > 3,5 Mpa Classe T : > 4,0 Mpa Classe U : > 5,0 Mpa	Jusqu'à 7,0 Mpa

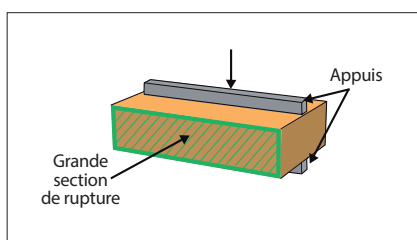

Pavés : résistance à la rupture en traction selon la norme européenne NF EN 1338.

	Performances demandées	Performances HB
Résistance caractéristique	> 3,6 Mpa	Jusqu'à 6,0 Mpa
Charge de rupture	> 250 N/mm	Jusqu'à 700 N/mm

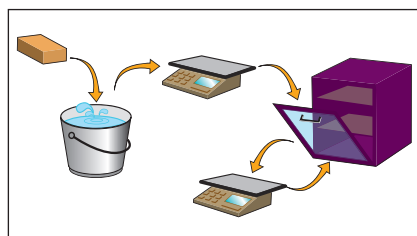

Résistance aux agressions climatiques selon la norme européenne NF EN 1338.

	Performances demandées	Performances HB
Absorption d'eau (% en masse)	≤ 6% en moyenne	< 4%

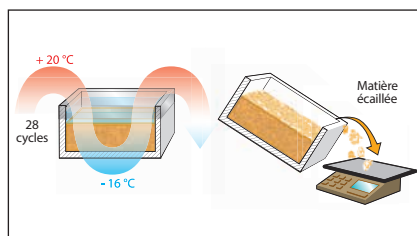

Résistance au gel/dégel avec des sels de déverglaçage selon la norme européenne NF EN 1338.

	Performances demandées	Performances HB
Perte de masse après l'essai de gel/dégel (kg/m ²)	≤ 1,0 en moyenne	< 0,1

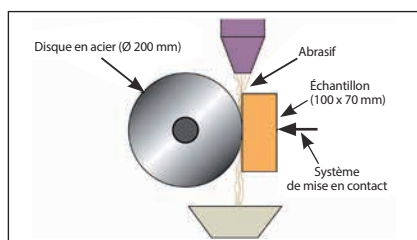

Résistance à l'abrasion selon la norme européenne NF EN 1338 (revêtement soumis au trafic de véhicules).

	Performances demandées	Performances HB
Longueur d'empreinte maximum (en mm)	≤ 23 mm	< 20 mm

Les **NORMES ET LA DURABILITÉ** des performances des produits béton

Fabrication de pavés en béton conformes à la norme NF EN 1338 (marquage **CE**) et certifiés **NF**. Fabrication de bordures et caniveaux en béton conformes à la norme NF EN 1340 (marquage **CE**) et certifiés **NF** selon NF EN 1340 et son complément national NF P98-340 / CN **NF**.

Fabrication de dalles en béton conformes à la norme NF EN 1339 (marquage **CE**). Les exigences des certifications NF produits de voirie permettent de garantir l'aptitude à l'usage des produits correspondants. Les déclarations des performances (DdP) relatives aux produits marqués **CE** sont téléchargeables sur notre site internet www.heinrich-bock.com. Le matériau béton et les outils de production ont bénéficié ces dernières années d'importantes avancées techniques qui ont démultiplié leurs performances.

Il est établi qu'en utilisation normale et conforme, en terme d'analyse de cycle de vie, dans le cadre de l'étude Qualité Environnementale des Voiries, une durée de vie de service de 30 ans a été considérée comme base et une sensibilité pour 20 et 50 ans a été réalisée. Ces données sont bien évidemment valables sous réserve du respect des instructions de pose et d'entretien.

CYCLES, GEL ET DÉGEL

Les produits HB, la sérénité à travers les années



“ Notre quotidien : proposer des produits et des solutions durables pour vos aménagements ”



La durabilité des bétons exige un contrôle efficace de tous les facteurs susceptibles d'affecter son comportement dans le temps. Chez Heinrich & Bock, cela commence par un choix minutieux des caractéristiques de l'ensemble des composants des bétons, et par le suivi de leurs régularités. S'ajoute à cela une expérience de plus de 50 ans dans la formulation de béton et dans la maîtrise des outils de fabrication associés aux produits modulaires en béton. Enfin, les performances des produits potentiellement les plus exposés sont régulièrement mesurées en terme de résistance mécanique et de résistance aux agressions climatiques.

Les certifications NF dont sont titulaires nos produits permettent de vous garantir qu'ils répondent aux exigences des normes les plus sévères en termes d'absorption d'eau par immersion et d'écaillage au contact de sels de déverglaçage.

OÙ NOUS TROUVER ?

Au-delà de notre parc d'exposition de STEINBOURG, une majeure partie de nos matériaux sont présents chez votre distributeur, il se fera un plaisir de vous conseiller au travers de nos présentoirs. Vous trouverez sur notre site internet www.heinrich-bock.com les distributeurs les plus proches de votre domicile.

Informations sur le catalogue : **des différences de teintes entre photos et produits, tout comme entre produits exposés et livrés, sont inévitables et de ce fait ne peuvent être sujettes à réclamations.** Ce catalogue prévaut sur les réalisations antérieures.



PRÉSENCES SUR FOIRES

Présences sur foires dans votre région... Renseignez-vous !



Notre **PARC D'EXPOSITION**

Parc-Expo 3 500 m² - ouvert 7j/ 7

Conseils les mercredis et vendredis de 14h à 17h
uniquement sur rendez-vous.

Z.I. Sud - Route de Wasselonne - 67790 STEINBOURG

Tél : 03 88 01 87 07 - info@heinrich-bock.com

Coordonnées GPS : latitude 48.757619 x longitude 7.420037

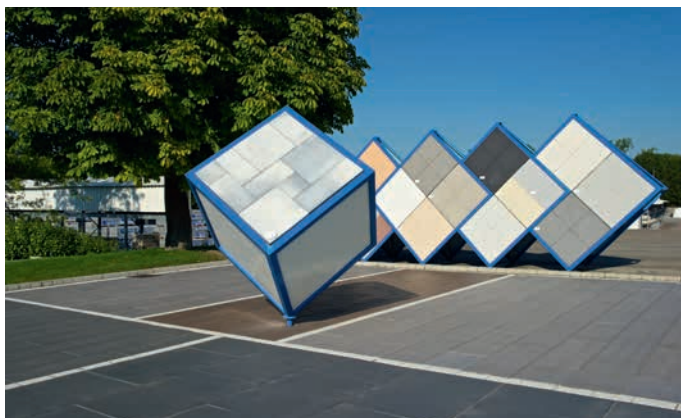

Un lieu où **LA POÉSIE** des pierres
livre **SES SECRETS**
les plus INTIMES







UN LIEU où vous avez la **POSSIBILITÉ** **D'IMAGINER LE FUTUR**





La gamme des PAVÉS

Pour l'aménagement de vos extérieurs et plus particulièrement de surfaces carrossables, faites le choix d'un produit esthétique et fonctionnel issu de matériaux robustes et nobles. Les pavés sont une source de différenciation, à l'épreuve du temps et des contraintes d'utilisation, le pavé béton a su traverser les époques en s'adaptant aux goûts du jour.

Grâce à un large éventail de formes, teintes, revêtements et de structures, il permet de générer une image durable et irremplaçable.

La gamme des Pavés H&B s'intègre harmonieusement à tous les styles d'architecture, tant traditionnels que contemporains, grâce à des modèles techniquement aboutis.

Elle répond également à des besoins de consolidation de grandes surfaces industrielles. Contemplez non seulement les qualités visuelles, couleurs et motifs, mais également l'atmosphère que suggèrent ces produits. Retrouvez au fil des pages des formes, revêtements, textures des plus réussies, qui transmettent l'impression d'être intimement liés au paysage.



SAN CASTILLO p.36-37

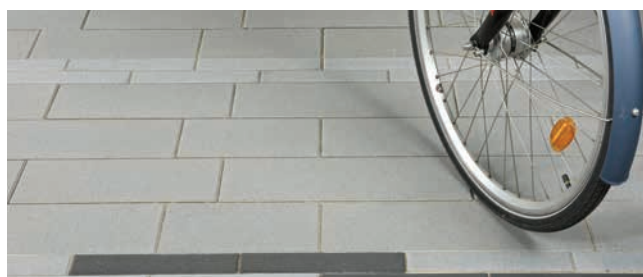

AGORA CLASSIQUE p.38-41



AQUAPRINT p.42-43



AVENUE XL p.56-59



FLUENCE AQUAPRINT/CLASSIQUE p.62-63



SAN RÉMO LINÉAIRE p.78-81

Fluence Dakota
p. 64-65



Jointoiment au sable polymère recommandé



Agora Fine Line Milan et Melbourne

DONNER L'ENVIE
de rentrer **CHEZ SOI !**



Jointoiment au sable
polymère recommandé



Classique Flammé Noir Blanc
Formats séparés



Jointoiment au sable polymère recommandé



Paysage Genève - Melbourne - Milan

Entre INSPIRATION, MODERNITÉ ET AUTHENTICITÉ...



Jointoiment au sable
polymère recommandé



Agora Fine Line Milan

Les pavés **CLASSIQUES FLAMMÉ** **NOIR BLANC**

Un produit fonctionnel permettant une pose rapide, d'un bel effet esthétique, les pavés Classiques Flammé Noir Blanc contribueront à ajouter une touche d'authenticité à votre aménagement.



Classique 3 formats Flammé Noir Blanc
Formats indissociables



Classique Flammé Noir Blanc
Formats séparés

Les pavés CLASSIQUES FLAMMÉ NOIR BLANC

CARACTÉRISTIQUES

- Pavés lisses
- Teintes flammées
- Arêtes chanfreinées
- Contours droits



Flammé
Noir Blanc

**Formats
séparés**



Flammé
Noir Blanc

**3 Formats
indissociables***

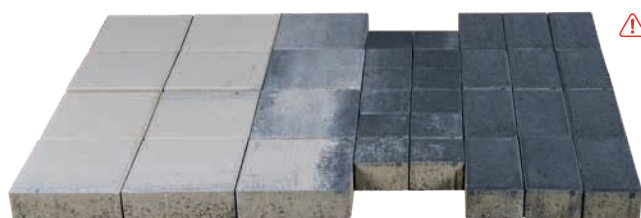

**⚠ Rendu différent
entre formats
séparés et 3 formats
indissociables*.**

Épaisseur - Poids/m² :

6 cm - 138 kg

Nota : pour les formats indissociables*,
3 formats/rangée, livrés ensemble
sur palette et ne pouvant être vendus
séparément.

Pose numéro 107 recommandée.

DIMENSIONS

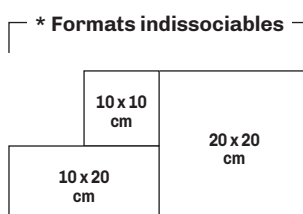
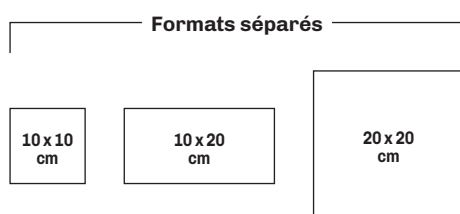

⚠ Les marbrures et flammages sont par nature aléatoires et peuvent différer de nos catalogues et PLV.

➔ Retrouvez tous nos conseils et exemples de pose en pages 178 à 179.

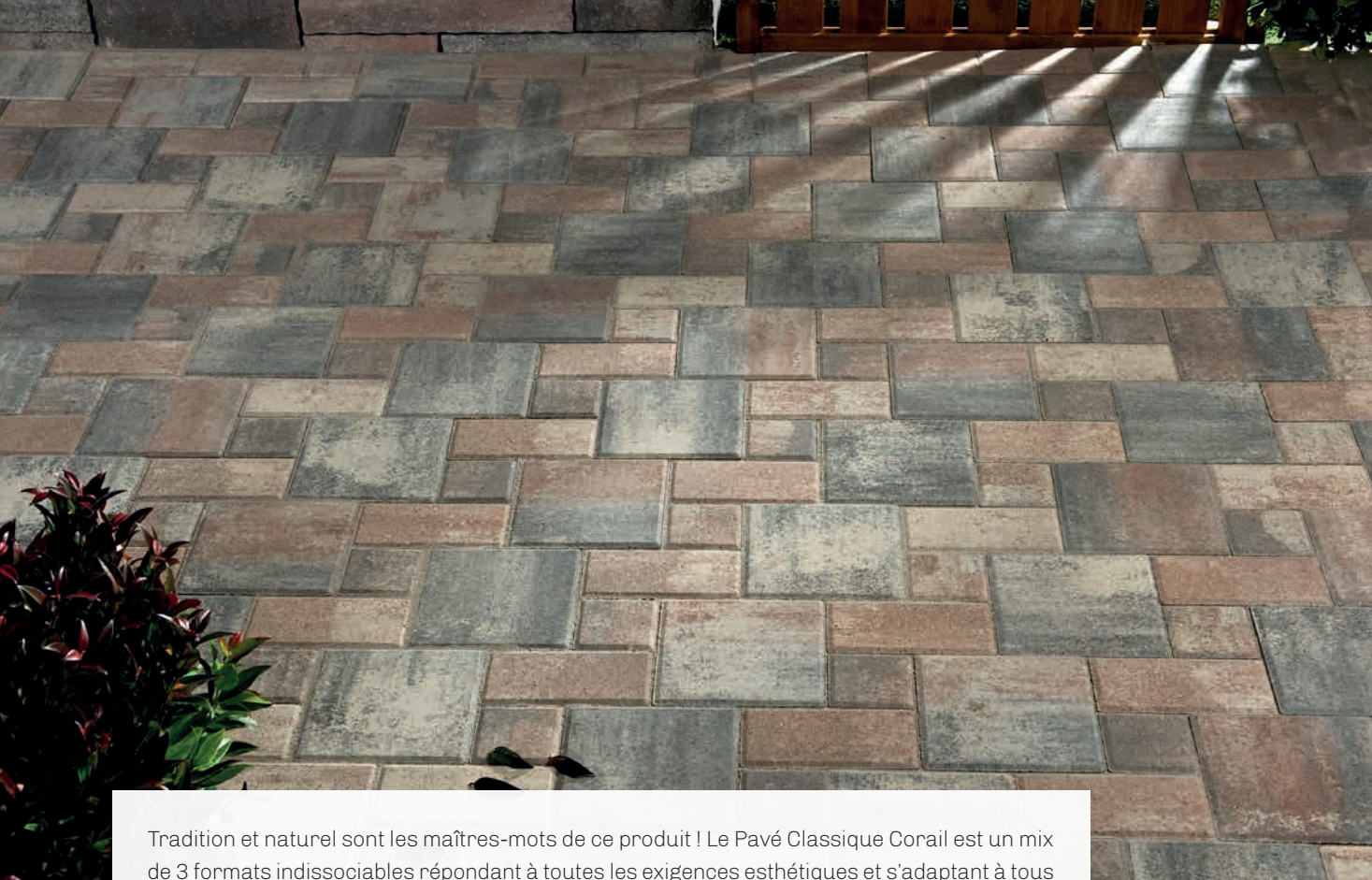

Tradition et naturel sont les maîtres-mots de ce produit ! Le Pavé Classique Corail est un mix de 3 formats indissociables répondant à toutes les exigences esthétiques et s'adaptant à tous les environnements.

*Classique 3 formats Corail
Formats indissociables*

Les pavés CLASSIQUES 3 FORMATS CORAIL

CARACTÉRISTIQUES

- Pavés lisses
- Teintes flammées
- Arêtes chanfreinées
- Contours droits

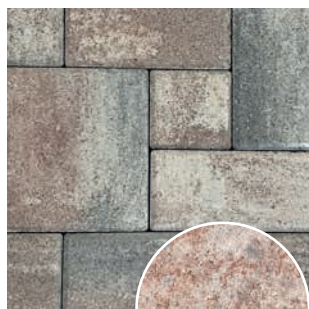

Corail

3 Formats indissociables*



Épaisseur - Poids/m² :

6 cm - 138 kg

Nota : 3 formats/rangée, livrés ensemble sur palette et ne pouvant être vendus séparément.

Pose numéro 107 recommandée.

DIMENSIONS

* Formats indissociables

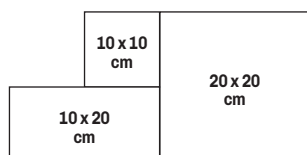

⚠ Les marbrures et flammages sont par nature aléatoires et peuvent différer de nos catalogues et PLV.

➔ Retrouvez tous nos conseils et exemples de pose en pages 178 à 179.

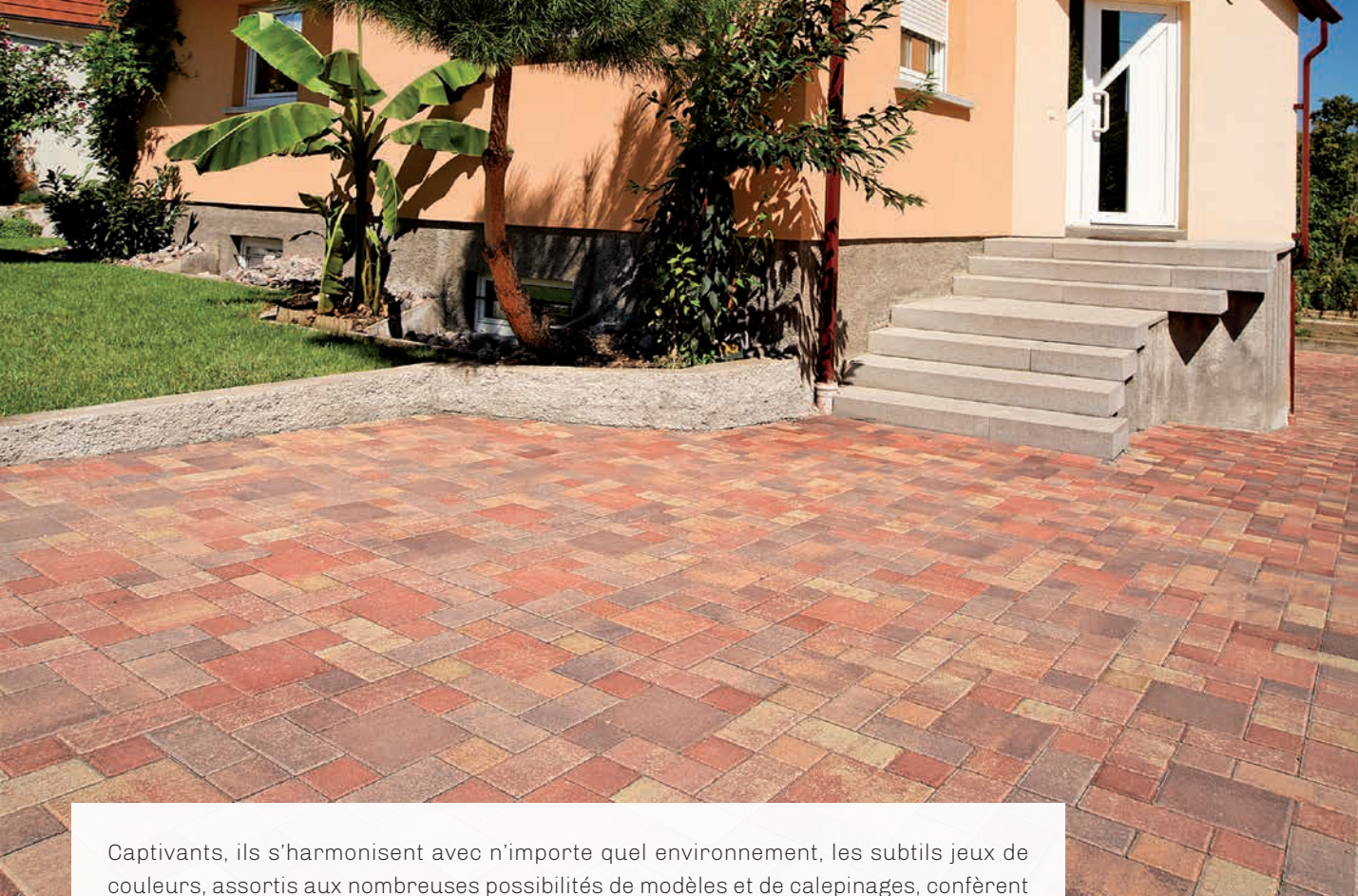

Captivants, ils s'harmonisent avec n'importe quel environnement, les subtils jeux de couleurs, assortis aux nombreuses possibilités de modèles et de calepinages, confèrent aux pavages "Feuille de vigne" une ambiance agréable particulièrement captivante.

Classique Feuille de vigne

Les pavés CLASSIQUES FEUILLE DE VIGNE

CARACTÉRISTIQUES

- Pavés lisses
- Teintes variées
- Arêtes chanfreinées



Feuille
de vigne

Épaisseur - Poids/m² :
6 cm - 138 kg

DIMENSIONS

10 x 10
cm

10 x 20
cm

20 x 20
cm

⚠ Les marbrures et flammages sont par nature aléatoires et peuvent différer de nos catalogues et PLV.

➔ Retrouvez tous nos conseils et exemples de pose en pages 178 à 179.

Un produit fonctionnel permettant une pose rapide, d'un bel effet esthétique, les pavés classiques sont une réponse indéniable aux besoins de consolidations et d'embellissements de sols tant privés qu'industriels. Durables, ils présentent la parfaite alternative d'un produit au meilleur rapport qualité, esthétique, coût.



Classique Noir

Les pavés CLASSIQUES

CARACTÉRISTIQUES

- Pavés lisses
- Teintes variées
- Arêtes chanfreinées
- Contours droits



Gris



Rouge



Noir

Épaisseur/ poids m ²	Pavé 10 x 10 cm	Pavé 10 x 20 cm	Pavés 20 x 20 cm	Pavés 20 x 30 30 x 30 cm	Pavé S 12 x 24 cm	Pavé I 16,5 x 19,8 cm
6 cm / 138 kg	Gris/Noir/Rouge	Gris/Noir/Rouge	Gris/Noir	Gris*	Gris*/Rouge*	Gris*/Noir*/Rouge*
8 cm / 175 kg	Gris*/Noir*	Gris*/Noir*	Gris*/Noir*	-	-	Gris*

* Sur consultation

DIMENSIONS

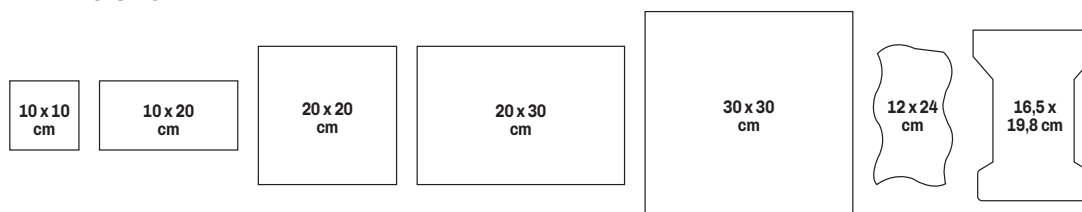

→ Retrouvez tous nos conseils et exemples de pose en pages 178 à 179.



Une prouesse technique nous permet de vous proposer un ensemble de 6 modules dans une déclinaison de tons harmonieux partant de l'anthracite vers le gris. Un pavage moderne et plaisant dans l'air du temps.

Calvo Trio Pompéi

Les pavés **CALVO TRIO POMPÉI**

CARACTÉRISTIQUES

- Pavés lisses
- Teintes variées
- Arêtes chanfreinées
- Contours droits

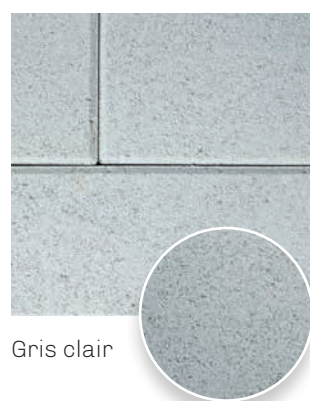

Gris clair

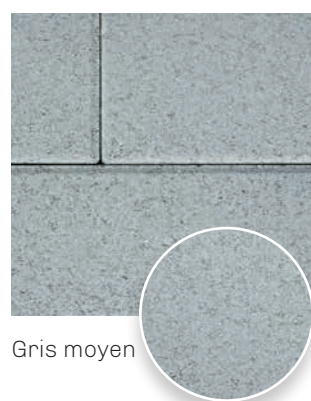

Gris moyen



Gris foncé



Épaisseur - Poids/m² :

6 cm - 138 kg

Nota : les 6 formats et 3 coloris sont livrés ensemble sur la palette, ne peuvent être vendus séparément et permettent la réalisation d'une pose linéaire.

DIMENSIONS

12 x 16
cm

12 x 24
cm

16 x 28
cm

24 x 28
cm

16 x 40
cm

24 x 40
cm

➔ Retrouvez tous nos conseils et exemples de pose en page 180.



Le pavé SAN CASTILLO, mélange de 2 formats, présente une surface lisse. Il offre un effet de matière et une variété de nuances naturelles qui rendent cette composition très chaleureuse. Ce pavage vous permettra de développer votre esprit créatif !

San Castillo Corail

Les pavés **SAN CASTILLO**

CARACTÉRISTIQUES

- Pavés lisses
- Teintes variées
- Arêtes vives



Corail

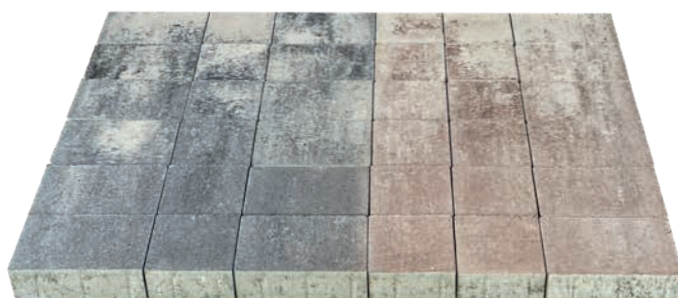
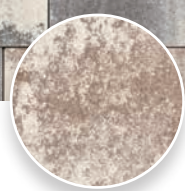

Épaisseur - Poids/m² :

6 cm - 138 kg

Nota : les 2 formats / rangée sont livrés ensemble sur la palette, ne peuvent être vendus séparément et permettent la réalisation d'une pose linéaire.

DIMENSIONS

14 x 14
cm

21 x 14
cm

⚠ Les marbrures et flammages sont par nature aléatoires et peuvent différer de nos catalogues et PLV.

➔ Retrouvez tous nos conseils et exemples de pose en page 184.



San Castillo Corail

Les pavés AGORA

Vous apprécierez l'allure de nos pavés AGORA, surtout leur diversité. Combinez élégamment les trois formats et la grande variété des couleurs, vous obtiendrez un résultat dynamique et original, rehaussé par les multiples variantes esthétiques qu'offre le concept.

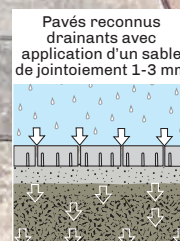
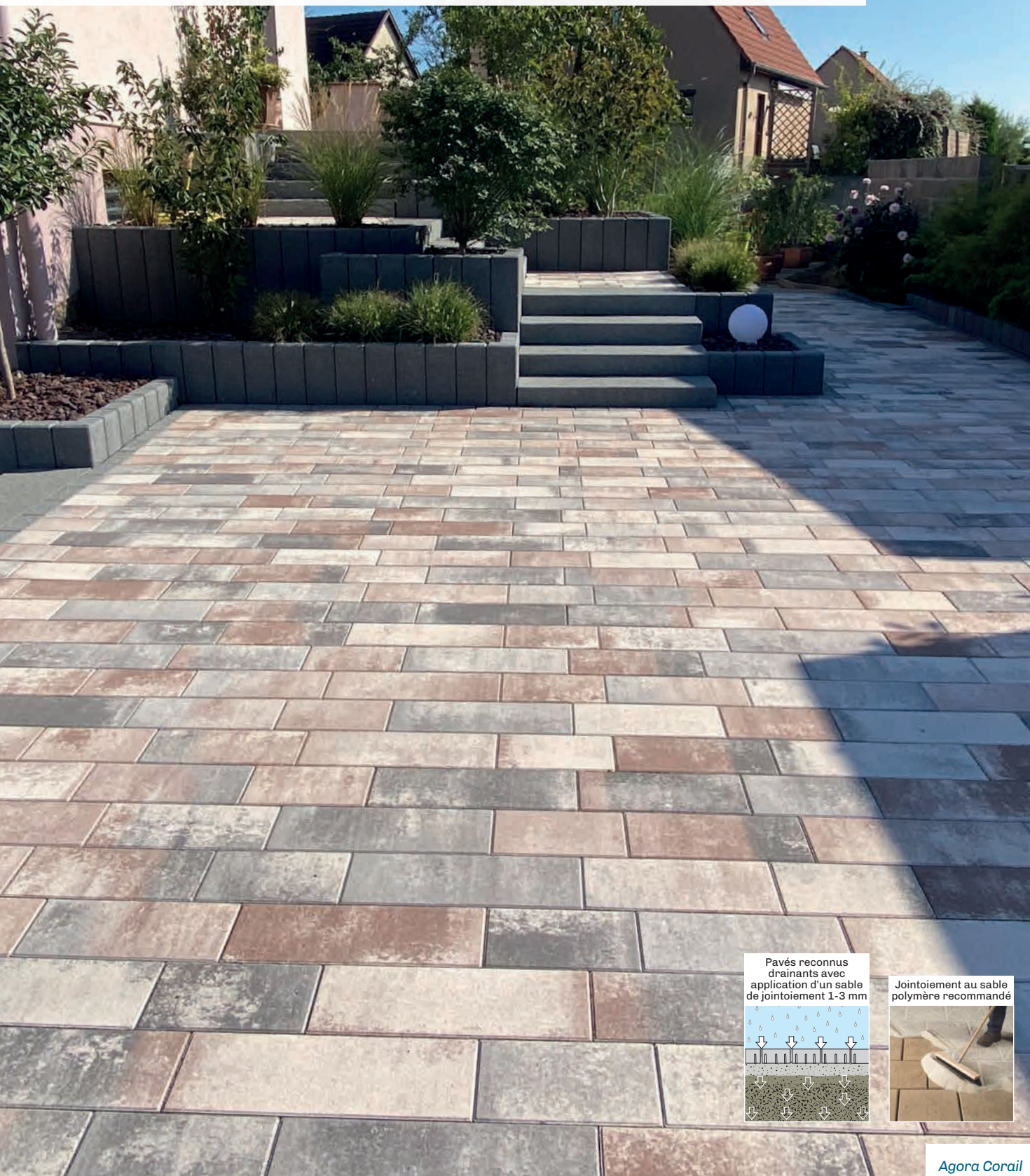

Jointoiement au sable polymère recommandé



Agora Corail



Pavés reconnus drainants avec application d'un sable de jointoiement 1-3 mm

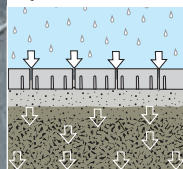

Jointoiement au sable polymère recommandé



Agora Cendre



Pavés reconnus drainants avec application d'un sable de jointoiement 1-3 mm

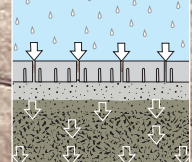

Jointoiement au sable polymère recommandé



Agora Corail

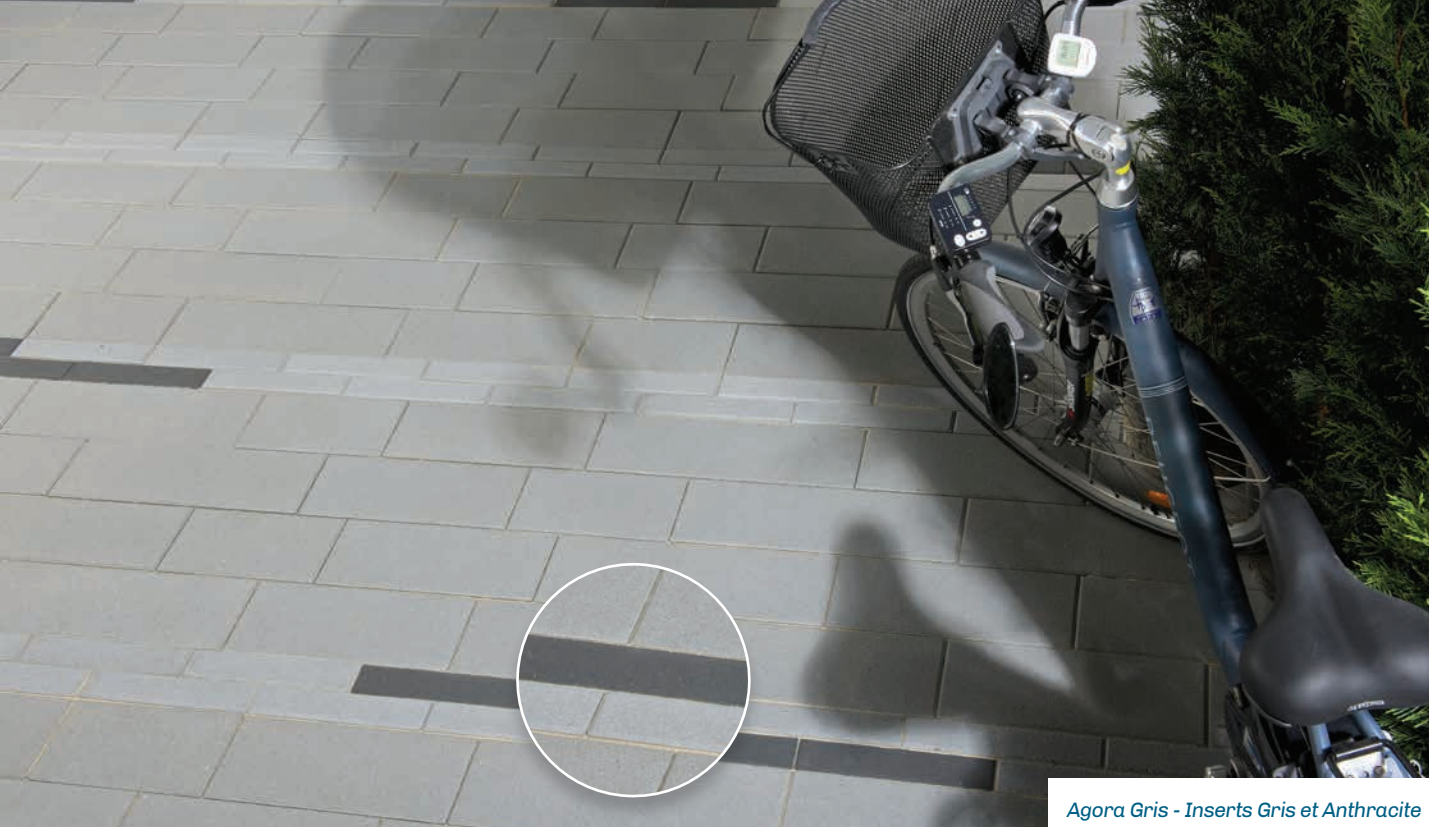

Agora Gris - Inserts Gris et Anthracite

Les pavés AGORA

CARACTÉRISTIQUES

- Pavés lisses
- Arêtes chanfreinées
- Certification ECO en pose avec joints 3 mm
- Teintes variées
- Contours droits



Cendre



Corail



Gris



LES INSERTS*



Gris



Anthracite



Exemple de pose à titre indicatif, non limitatif, multiples possibilités de combinaisons pavés & inserts*

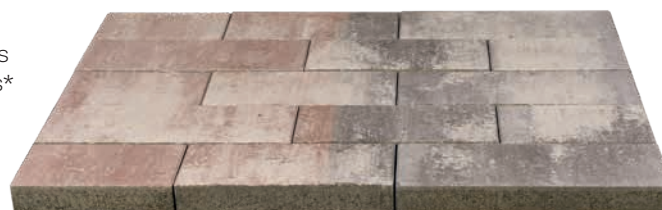

Épaisseur - Poids/m² :

6 cm - 138 kg

Nota : les 3 formats / rangée sont livrés ensemble sur la palette, ne peuvent être vendus séparément et permettent la réalisation d'une pose linéaire.

DIMENSIONS

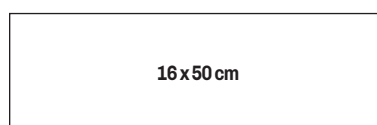
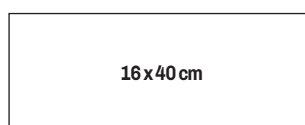
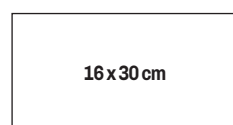

* Insert

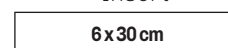

⚠ Les marbrures et flammages sont par nature aléatoires et peuvent différer de nos catalogues et PLV.

➔ Retrouvez tous nos conseils et exemples de pose en page 184.

Les pavés **AQUAPRINT**

La ligne des pavés à revêtement AQUAPRINT, naturellement parés de mica, reflète un éclat minéral et une finesse d'un aspect unique et scintillant. Vous serez ravis de l'atmosphère chaleureuse à la vue de ce pavé tendance aux teintes expressives.

AQUAPRINT, un design moderne s'adaptant à tous styles de vie et à tous les projets.



Jointement au sable polymère recommandé



Aquaprint Vitré



Aquaprint Blanc et Anthracite

Les pavés **AQUAPRINT**

CARACTÉRISTIQUES

- Pavés finement sablés
- Contours droits
- Arêtes chanfreinées
- Effet de brillance
- Parements granulats naturels (mica)



Blanc



Anthracite



Vitré
(gris nuancé)

Épaisseur - Poids/m² :
6 cm - 138 kg

DIMENSIONS

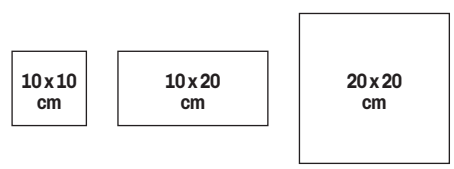

→ Retrouvez tous nos conseils et exemples de pose en pages 178 à 179.

Les pavés **PLAZA**

Pavés de grands espaces, les pavés PLAZA de par leurs multiples formats et revêtements en pierre naturelle finement lavée, offrent un large choix de combinaisons. Les revêtements inaltérables en granulats de pierre naturelle mise à nu par lavage contribuent à l'excellence de ce produit en le rendant résistant, esthétique et polyvalent.



Jointoiment au sable polymère recommandé



Plaza Gris moucheté



Plaza Gris Moucheté et Basalte noir

Les pavés PLAZA

CARACTÉRISTIQUES

- Pavés lavés
- Contours droits
- Parements granulats naturels
- Arêtes chanfreinées

Gris
mouchetéBasalte
noir

Épaisseur - Poids/m² :

6 cm - 138 kg

8 cm* - 175 kg

* Sur consultation

DIMENSIONS

10x10
cm10x20
cm20x20
cm20x30
cm(uniquement en ép. 8 cm
sur consultation)

→ Retrouvez tous nos conseils et exemples de pose en pages 178 à 180.

Les pavés **NOSTALGIE**

C'est du Granit, du Basalte, du Quartz, pierres nobles par excellence auxquelles les pavés NOSTALGIE rendent hommage. Produits de haute technologie, ces pavés mettent l'accent sur une esthétique et un raffinement incomparables obtenus par l'action du grenailage mettant à nu le revêtement en pierre naturelle reconstituée. NOSTALGIE, le revêtement très haut de gamme.



Jointoiment au sable polymère recommandé



Nostalgie Perle granité et Anthracite granité



Nostalgie Perle granité et Anthracite granité

Les pavés NOSTALGIE

CARACTÉRISTIQUES

- Pavés grenailés
- Contours droits
- Arêtes chanfreinées
- Parements granulats naturels granit



Perle
granité



Anthracite
granité

Épaisseur - Poids/m² :

6 cm - 138 kg

8 cm* - 175 kg

* Sur consultation

DIMENSIONS

10 x 10
cm

10 x 20
cm

20 x 20
cm

20 x 30
cm
(uniquement en ép. 8 cm
sur consultation)

30 x 30
cm
(uniquement en ép. 8 cm
sur consultation)

→ Retrouvez tous nos conseils et exemples de pose en pages 178 à 180.

Les pavés AGORA FINE LINE

Vous apprécierez l'allure de nos pavés AGORA, surtout leur diversité. Combinez élégamment les trois formats et la grande variété des couleurs, vous obtiendrez un résultat dynamique et original, rehaussé par les multiples variantes esthétiques qu'offre le concept.



Pavés reconnus drainants avec application d'un sable de jointoiement 1-3 mm

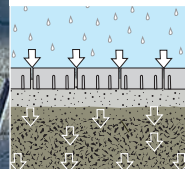

Jointoiement au sable polymère recommandé



Agora Milan et Melbourne - Inserts Melbourne

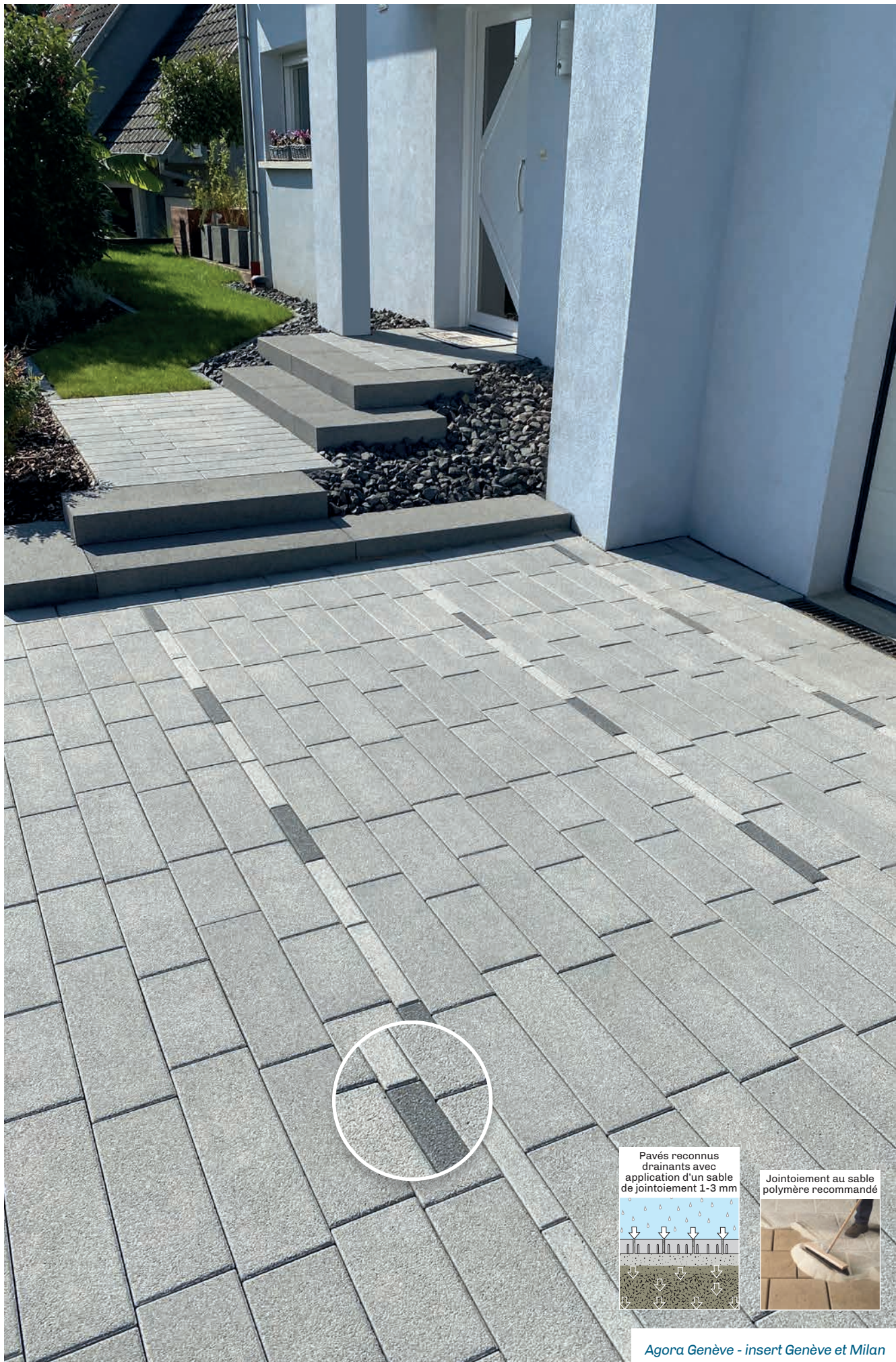

Pavés reconnus drainants avec application d'un sable de jointoiement 1-3 mm

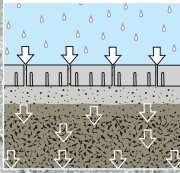

Jointoiement au sable polymère recommandé



Agora Genève - insert Genève et Milan



Pavés reconnus drainants avec application d'un sable de jointoiment 1-3 mm

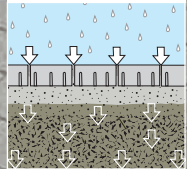

Jointoiment au sable polymère recommandé



Agora Melbourne et Milan



Agora Milan et Melbourne - Inserts Melbourne

Les pavés AGORA FINE LINE

CARACTÉRISTIQUES

- Pavés grenailés fins
- Contours droits
- Arêtes chanfreinées
- Parements granulats naturels granit
- Certification ECO en pose avec joints de 3 mm



LES INSERTS*

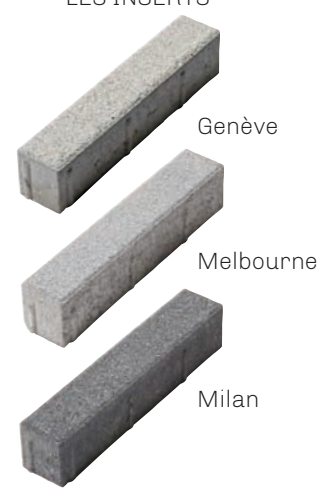

Exemple de pose à titre indicatif, non limitatif, multiples possibilités de combinaisons pavés & inserts *

Épaisseur - Poids/m² :
6 cm - 138 kg

Nota : les 3 formats / rangée sont livrés ensemble sur la palette, ne peuvent être vendus séparément et permettent la réalisation d'une pose linéaire.

DIMENSIONS

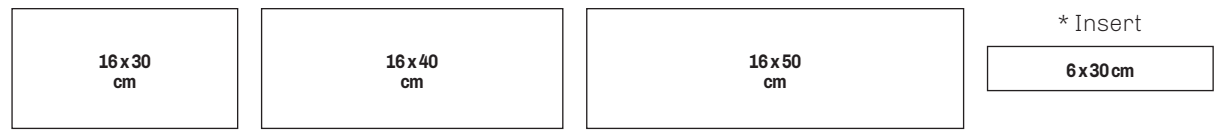

* Insert

→ Retrouvez tous nos conseils et exemples de pose en page 184.



Le pavé SAN CASTILLO FINE LINE s'affirme comme une collection haut de gamme aux accents très contemporains. Ses dimensions et son coloris chatoyant très tendance sauront embellir votre aménagement extérieur.

San Castillo Fine Line Vitré

Les pavés **SAN CASTILLO FINE LINE**

CARACTÉRISTIQUES

- Pavés grenailés fins
- Parements granulats naturels granit
- Arêtes vives



Vitré

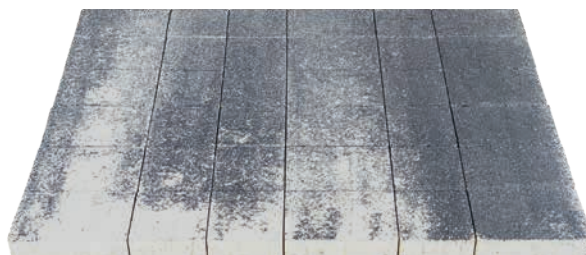

DIMENSIONS



Épaisseur - Poids/m² :

6 cm - 138 kg

Nota : les 2 formats / rangée sont livrés ensemble sur la palette, ne peuvent être vendus séparément et permettent la réalisation d'une pose linéaire.

⚠ Les marbrures et flammages sont par nature aléatoires et peuvent différer de nos catalogues et PLV.

➔ Retrouvez tous nos conseils et exemples de pose en page 184.

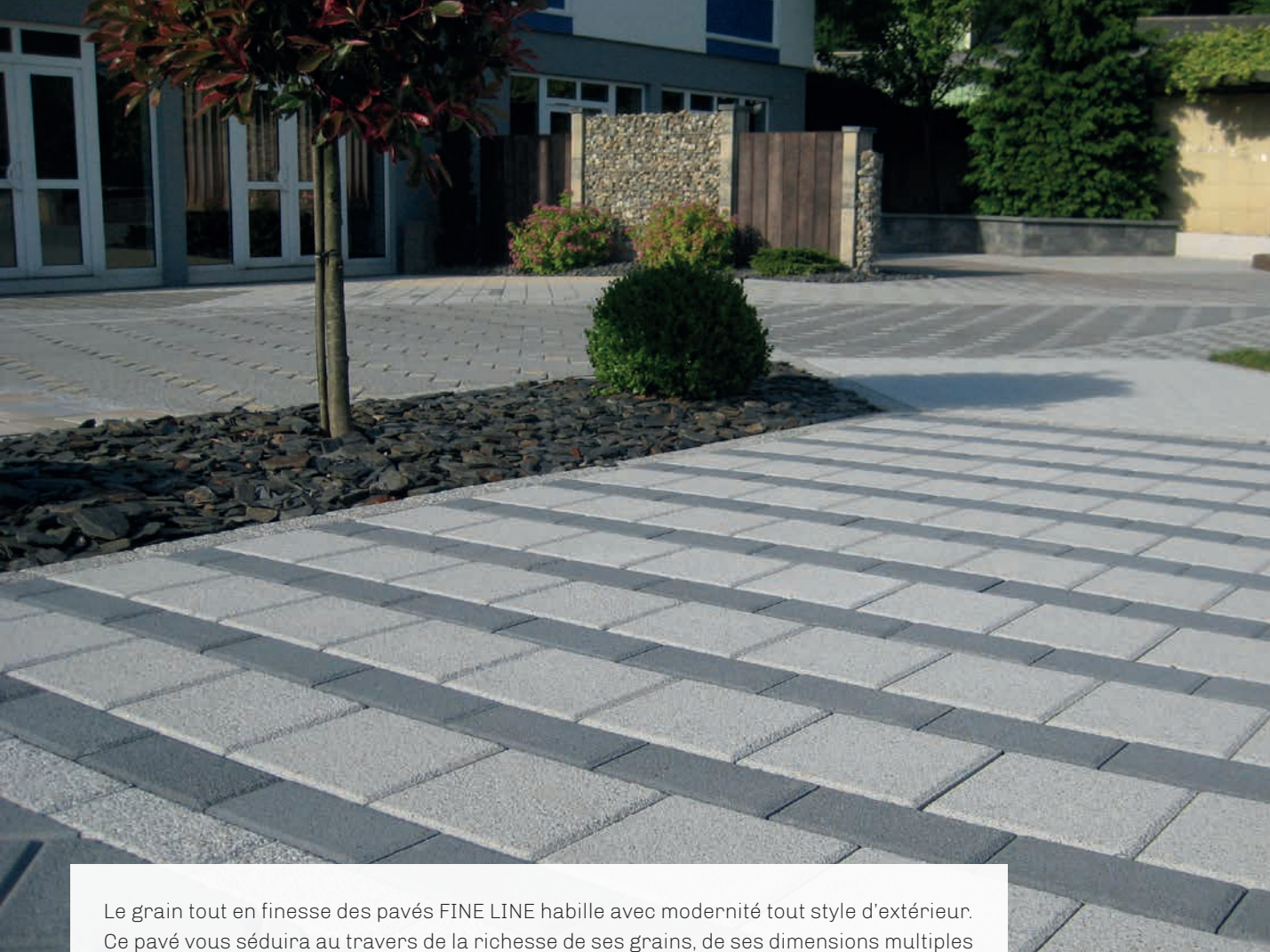

Le grain tout en finesse des pavés FINE LINE habille avec modernité tout style d'extérieur. Ce pavé vous séduira au travers de la richesse de ses grains, de ses dimensions multiples et par la sobriété de ses teintes.

Fine Line Genève et Milan

Les pavés **FINE LINE**

CARACTÉRISTIQUES

- Pavés grenailés fins
- Contours droits
- Arêtes chanfreinées
- Parements granulats naturels granit



Genève



Milan

Épaisseur - Poids/m² :

6 cm - 138 kg

DIMENSIONS

10 x 10
cm

10 x 20
cm

20 x 20
cm

→ Retrouvez tous nos conseils et exemples de pose en pages 178 à 179.

Les pavés CHÂTEAUX

L'empreinte du passé... la signature du présent. Les très beaux pavés ont un secret, ils magnifient le présent et temporent le futur. Leur gamme de coloris rend hommage, de par leurs dénominations, aux prestigieux Châteaux de France. L'élégance des parterres qu'ils composent évoque toute la noblesse des hauts lieux de notre patrimoine. Les pavés CHÂTEAUX... quand le charme se mêle à l'exigence.



Pavés reconnus drainants avec application d'un sable de jointoiement 1-3 mm

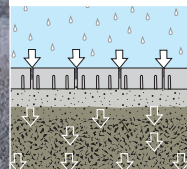

Jointoiement au sable polymère recommandé



Châteaux Vitré



Châteaux Chambord

Les pavés CHÂTEAUX

CARACTÉRISTIQUES

- Pavés grenaillés
- Surface bosselée
- Contours irréguliers
- Parements granulats naturels
- Certification ECO



Amboise



Chinon



Vitré
(gris
nuancé)

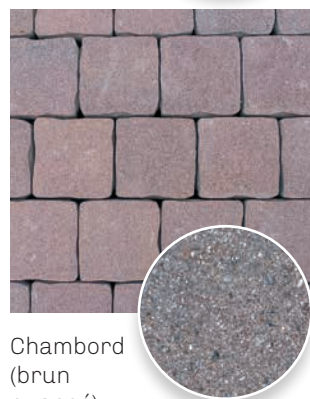

Chambord
(brun
nuancé)

Épaisseur - Poids/m² :

6 cm - 138 kg

8 cm* - 175 kg

* Sur consultation

DIMENSIONS

12,5x12,5
cm

12,5x18,7
cm

⚠ Les marbrures et flammages sont par nature aléatoires et peuvent différer de nos catalogues et PLV.

➔ Retrouvez tous nos conseils et exemples de pose en page 182.

Les pavés **AVENUE XL**

Un pavage d'excellence, un concept d'éléments tirant son charme de la générosité de ses dimensions lui conférant un effet particulièrement marquant. À la hauteur d'exigences élevées, ce pavage constitue un facteur de différenciation et de cohésion générateur d'impression d'espace.



Jointoiment au sable polymère recommandé



Avenue XL Corail



Combinaison parfaite
des 2 modules **Pavés Avenue XL**
et **Pavés Avenue L**, permettant
la réalisation de multiples
poses mixtes.

Jointoiment au sable
polymère recommandé



Avenue XL et L Cendre



Avenue XL Cendre



Avenue XL Toledo

Les pavés AVENUE XL

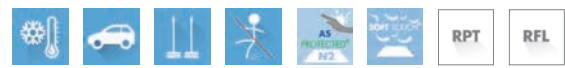

CARACTÉRISTIQUES

- Teintes unies*
- Pavés adoucis*
- Nuancés*
- Arêtes chanfreinées
- * Suivant produit
- Contours droits
- Possibilité de combinaison parfaite des 2 modules Pavés Avenue XL et Pavés Avenue L, permettant la réalisation de multiples poses mixtes.



Cendre

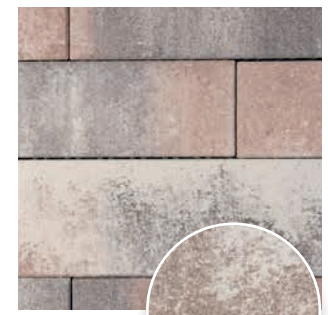

Corail



Toledo



Brooklyn



Épaisseur - Poids/m² :

8 cm - 175 kg

Nota : les 8 formats / rangée sont livrés ensemble sur la palette, ne peuvent être vendus séparément et permettent la réalisation d'une pose linéaire.

DIMENSIONS

18 x 40 cm	18 x 50 cm	18 x 70 cm	18 x 80 cm
22 x 40 cm	22 x 50 cm	22 x 70 cm	22 x 80 cm

⚠ Les marbrures et flammages sont par nature aléatoires et peuvent différer de nos catalogues et PLV. Produits recommandés pour aménagements plans, sans relief et modérément circulés (véhicules légers à vitesse réduite).

➔ Retrouvez tous nos conseils et exemples de pose en page 185.

Les pavés AVENUE L

Prendre soin de nos créations, penser nos modèles, choisir les revêtements et dimensions qui donneront vie aux collections, c'est un travail qui rassemble toutes les belles énergies chez Heinrich & Bock. Le pavé Avenue L a été conçu pour donner à votre extérieur une impression d'espace au caractère contemporain. Le must de ce pavé : vous pourrez le combiner harmonieusement avec le Pavé Avenue XL. Ce concept octroie une ligne de noblesse inégalée, cette parfaite association des 2 modules saura vous séduire !



Jointoiment au sable polymère recommandé



Avenue L Corail



Avenue L Brooklyn

Les pavés AVENUE L



CARACTÉRISTIQUES

- Teintes unies*
- Nuancés*
- * Suivant produit
- Pavés adoucis*
- Arêtes chanfreinées
- Contours droits
- Possibilité de combinaison parfaite des 2 modules Pavés Avenue XL et Pavés Avenue L, permettant la réalisation de multiples poses mixtes.



Cendre

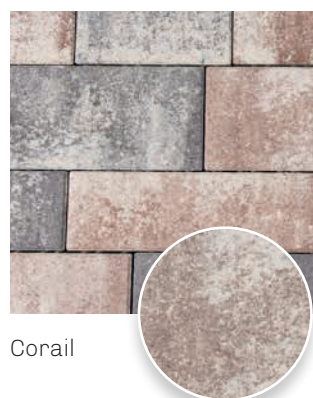

Corail

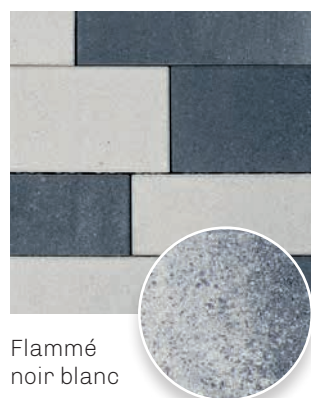

Flammé noir blanc

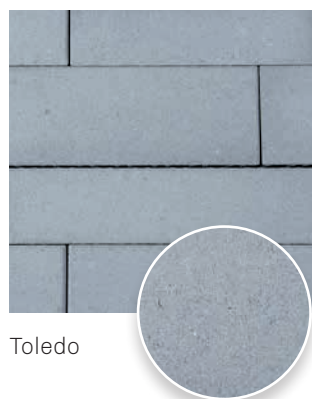

Toledo

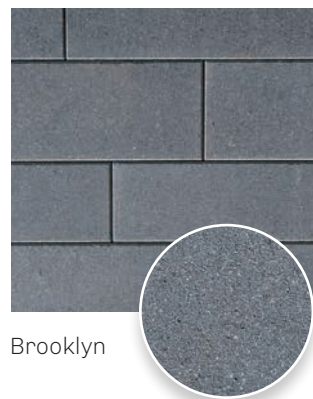

Brooklyn



Épaisseur - Poids/m² :

8 cm - 175 kg

Nota : les 8 formats / rangée sont livrés ensemble sur la palette, ne peuvent être vendus séparément et permettent la réalisation d'une pose linéaire.

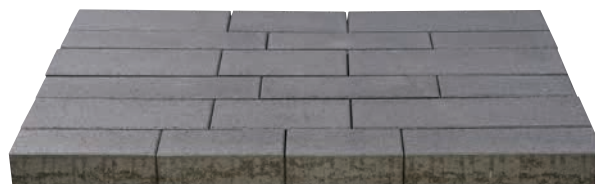

DIMENSIONS

12 x 50 cm	12 x 24 cm	12 x 26 cm	12 x 40 cm	12 x 30 cm
16 x 50 cm	16 x 40 cm	16 x 30 cm		

⚠ Les marbrures et flammages sont par nature aléatoires et peuvent différer de nos catalogues et PLV.
Produits recommandés pour aménagements plans, sans relief et modérément circulés (véhicules légers à vitesse réduite).

➔ Retrouvez tous nos conseils et exemples de pose en page 185.

Les pavés **FLUENCE AQUAPRINT / CLASSIQUE**

Pour des extérieurs uniques en leur genre, les pavés FLUENCE constituent un ensemble harmonieux de quatre pavés de grand format dans des variations de teintes modernes. Techniquement parfait, avec un niveau de revêtements de haute qualité, soit en "Aquaprint" finement sablé, soit en "Soft Touch" scintillant et adouci, l'aspect final du pavage soulignera son impression d'élégance intemporelle.



Jointoiment au sable polymère recommandé



Fluence Aquaprint Vitré



Fluence Corail

Les pavés **FLUENCE AQUAPRINT / CLASSIQUE**

CARACTÉRISTIQUES

- Arêtes chanfreinées
- Contours droits
- Teintes flammées



Aquaprint
Vitré

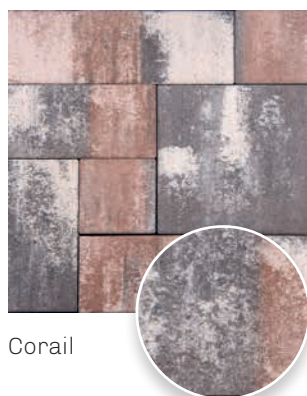

Corail

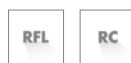

Épaisseur - Poids/m² :

7 cm - 160 kg

Nota : les 4 formats/rangée sont livrés ensemble sur la palette et ne peuvent être vendus séparément.

DIMENSIONS

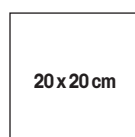

20 x 20 cm

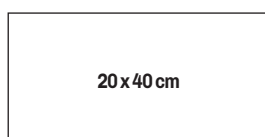

20 x 40 cm

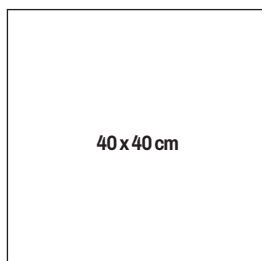

40 x 40 cm



20 x 60 cm

⚠ Les marbrures et flammages sont par nature aléatoires et peuvent différer de nos catalogues et PLV.
Produits recommandés pour aménagements plans, sans relief et modérément circulés (véhicules légers à vitesse réduite).

➔ Retrouvez tous nos conseils et exemples de pose en page 184.

Les pavés **FLUENCE KRISTALIN** **SOFT TOUCH**

Scintillant et adouci, raffiné et élégant, l'aspect final du pavage soulignera son impression de finesse intemporelle.



Jointement au sable polymère recommandé



Fluence Dakota



Fluence Dakota

Les pavés **FLUENCE KRISTALIN SOFT TOUCH**

CARACTÉRISTIQUES

- Pavé adouci
- Teinte unie
- Contours droits
- Arêtes chanfreinées

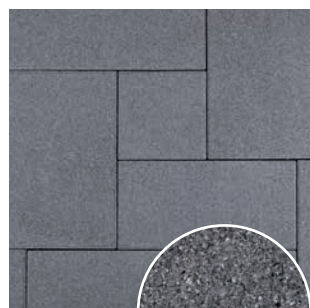

Dakota

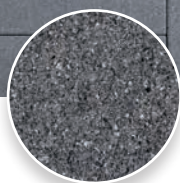

Épaisseur - Poids/m² :

7 cm - 160 kg

Nota : les 4 formats / rangée, livrés sur palette et ne peuvent être vendus séparément.

DIMENSIONS

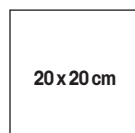

20 x 20 cm



20 x 40 cm

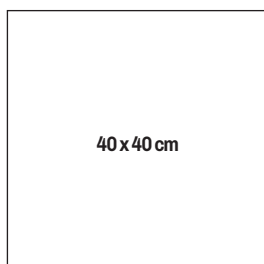

40 x 40 cm



20 x 60 cm

⚠ Produits recommandés pour aménagements plans, sans relief et modérément circulés (véhicules légers à vitesse réduite).

➔ Retrouvez tous nos conseils et exemples de pose en page 184.



Fluence Texturé
Anthracite brossé

Les pavés **FLUENCE KRISTALIN SOFT TOUCH TEXTURÉS**

CARACTÉRISTIQUES

- Pavé adouci
- Teinte unie
- Contours droits
- Arêtes chanfreinées

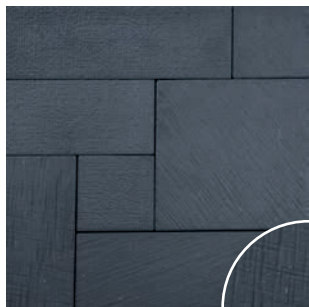

Anthracite brossé
Texturé



Épaisseur - Poids/m² :

7 cm - 160 kg

Nota : les 4 formats / rangée,
livrés sur palette et ne peuvent
être vendus séparément.

DIMENSIONS

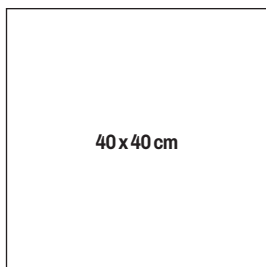
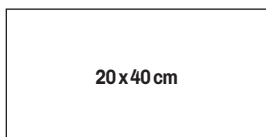
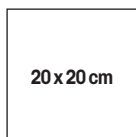

⚠ Produits recommandés pour aménagements plans, sans relief et modérément circulés (véhicules légers à vitesse réduite).

➔ Retrouvez tous nos conseils et exemples de pose en page 184.

Les pavés PAYSAGE

La gamme de pavés PAYSAGE au design épuré et formats fonctionnels est tout particulièrement destinée aux professionnels du paysage, ou à ceux qui les équivalent. Ces spécialistes et passionnés de l'aménagement extérieur réinventeront, grâce aux subtils coloris et flammages de ces pavés, les plus grands classiques, et exploiteront des idées originales au travers de ces matériaux novateurs.



Jointement au sable polymère recommandé



Paysage Cendre



Paysage Varèse



Paysage Corail

Les pavés **PAYSAGE**

CARACTÉRISTIQUES

- Pavés lisses
- Teintes variées
- Contours droits
- Arêtes vives



Cendre



Corail

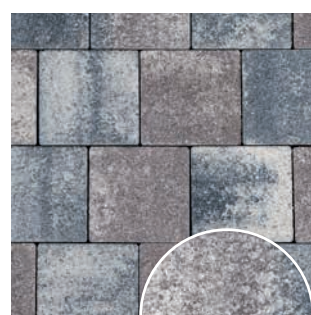

Varèse



Grey Allure



Épaisseur - Poids/m² :
7 cm - 160 kg

DIMENSIONS

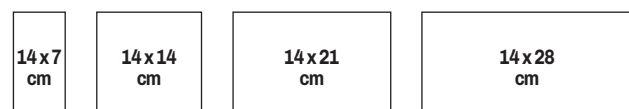

 Les marbrures et flammages sont par nature aléatoires et peuvent différer de nos catalogues et PLV.

➔ Retrouvez tous nos conseils et exemples de pose en page 186.

Les pavés **PAYSAGE**

Les formats, les arêtes vives, et le revêtement issu de pierres naturelles traitées par projection de billes d'acier, proposés pour les pavés PAYSAGE inspireront les paysagistes, qui mettront tout leur talent et leur esprit créatif à votre service. Du charme, des couleurs « tendance », et de l'authenticité ! Voici le rendu que vous procurera ce style de pavés.



Jointoiment au sable polymère recommandé



Paysage Genève - Melbourne - Milan



Paysage Genève

Les pavés **PAYSAGE**

CARACTÉRISTIQUES

- Pavés grenailés fins
- Parements granulats naturels granit
- Contours droits
- Arêtes vives



Genève



Melbourne



Milan

DIMENSIONS

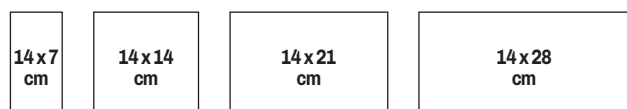

Épaisseur - Poids/m² :

7 cm - 160 kg

→ Retrouvez tous nos conseils et exemples de pose en page 186.

Les pavés CAPRI

Flattant le regard par leurs tons chatoyants, chauds et dorés, ces pavés de haute tradition aux grands et multiples formats, avec leurs arêtes finement biseautées, transforment vos extérieurs en une invitation au farniente et à la dolce vita...



Jointoiment au sable polymère recommandé



Capri Vitré



Capri Nebraska

Les pavés CAPRI

CARACTÉRISTIQUES

- Surface rustique
- Teintes flammées
- Aspect antique
- Arêtes finement biseautées et irrégulières



Vitré

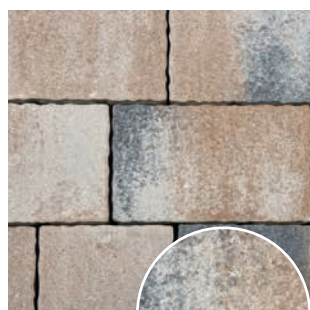

Nebraska



Épaisseur - Poids/m² :

6 cm - 138 kg

Nota : les 6 formats / rangée sont livrés ensemble sur la palette, ne peuvent être vendus séparément et permettent la réalisation d'une pose linéaire.

DIMENSIONS



⚠ Les marbrures et flammages sont par nature aléatoires et peuvent différer de nos catalogues et PLV.
Produits recommandés pour aménagements plans, sans relief et modérément circulés (véhicules légers à vitesse réduite).

➔ Retrouvez tous nos conseils et exemples de pose en page 181.



Via Médicis
Anthracite brossé

D'une splendeur inégalée, l'empreinte d'antan, la signature du présent. Ces pavés magnifient l'instant et temporisent le futur. L'élégance des parterres qu'ils composent, évoque toute la noblesse des hauts lieux de notre patrimoine.

Les pavés **VIA MÉDICIS**

CARACTÉRISTIQUES

- Pavés adoucis
- Aspect antique
- Teinte unie
- Contours irréguliers
- Joints larges



Anthracite
brossé



Épaisseur - Poids/m² :

8 cm* - 175 kg

* Sur consultation (volume minimum de 300 m² de commande permettant une production industrielle).

Nota : les 5 formats / rangée sont livrés ensemble sur la palette, ne peuvent être vendus séparément et permettent la réalisation d'une pose linéaire.

DIMENSIONS

13,30x13,30
cm

13,30x16,62
cm

13,30x19,95
cm

13,30x23,27
cm

13,30x26,60
cm

→ Retrouvez tous nos conseils et exemples de pose en page 181.

Les pavés RHODOS

Des contours et des formes... de conception moderne. Les pavés RHODOS vous offrent une grande diversité de poses adaptées à tous les styles de vie et à tous les projets, ils vous séduiront dans toute leur splendeur. Au final, beaucoup de charme et d'authenticité.



Jointoiment au sable polymère recommandé



Rhodos Corail



Jointoiment au sable polymère recommandé



Rhodos Feuille de vigne



Rhodos Corail

Les pavés RHODOS

CARACTÉRISTIQUES

- Teintes antiques
- Contours irréguliers
- Aspect antique



Feuille de vigne



Corail

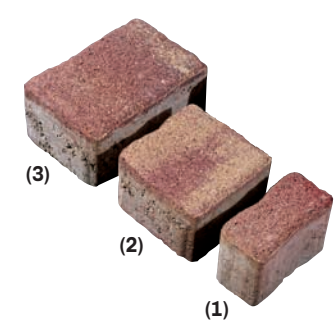

Épaisseur - Poids/m² :

- 6 cm - 138 kg
- 8 cm* - 175 kg

* Sur consultation

Nota : en épaisseur 6 cm, les formats 1-2-3 sont livrés ensemble sur la palette, ne peuvent être vendus séparément et permettent la pose sauvage et / ou linéaire.

DIMENSIONS

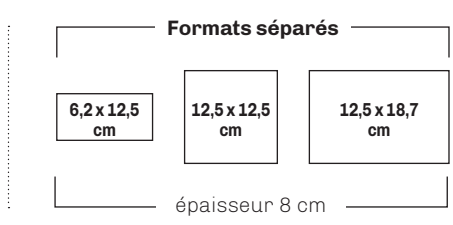
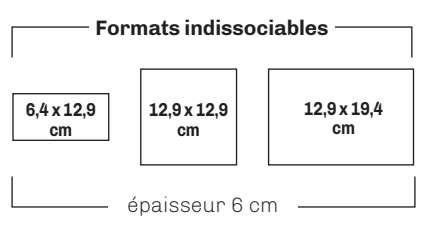

⚠ Les marbrures et flammages sont par nature aléatoires et peuvent différer de nos catalogues et PLV.

➔ Retrouvez tous nos conseils et exemples de pose en page 181 à 182.

Les pavés **SAN RÉMO LINÉAIRE**

Les pavés SAN RÉMO LINEAIRE s'inspirent de tout le charme de la tradition grâce à une symbiose parfaite entre l'ancien et le nouveau, les pavés font revivre les agréables nuances du passé. Avec une finition vieillie (arêtes partiellement brisées) ou non vieillie (arêtes vives), ce pavé s'associera avec toutes sortes d'architecture.



Jointoiment au sable polymère recommandé



San Rémo Linéaire non vieilli Nuancé gris anthracite



Jointoiment au sable polymère recommandé



San Rémo Linéaire vieilli Nuancé beige porphyre



Jointoiment au sable polymère recommandé



San Rémo Linéaire vieilli Nuancé jaune beige



Jointement au sable polymère recommandé

San Rémo Linéaire vieilli Nuancé brun beige

Les pavés SAN RÉMO LINÉAIRE

CARACTÉRISTIQUES

- Pavés vieillis artificiellement par chocs mécaniques
- Arêtes vives
- Aspect à coins antiques brisés
- Disponible en aspect non vieilli



Formats indissociables



Nuancé gris blanc



Nuancé brun beige



Nuancé jaune beige



Nuancé beige porphyre



Nuancé gris anthracite

Épaisseur - Poids/m² :

6 cm - 138 kg

Nota : 2 formats/rangée sont livrés ensemble sur la palette, ne peuvent être vendus séparément et permettent la réalisation d'une pose linéaire.

Disponibles en aspect vieilli (sur commande, conditionnés en big bag sur palette) et non vieilli (conditionnés sur palette).

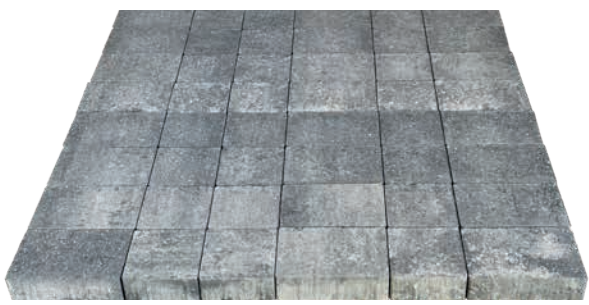

DIMENSIONS

13,8x13,8 cm	13,8x20,8 cm
-----------------	-----------------

⚠ Les marbrures et flammages sont par nature aléatoires et peuvent différer de nos catalogues et PLV.

➔ Retrouvez tous nos conseils et exemples de pose en page 182.

Les pavés GÉNOVA

Un mariage subtil de deux tendances, les coins "légèrement" brisés et leur aspect érodé et patiné comme s'ils avaient traversé les siècles, apportent aux pavés GÉNOVA une beauté très proche de celle des pavés anciens en pierre naturelle. La patine de leur surface sublime les abords des bâtisses anciennes, des décors rustiques ou des chalets typiques en y imprimant l'empreinte d'une douce nostalgie. Puisez dans le choix des textures avec une finition vieillie (arêtes brisées) ou non vieillie (arêtes vives).



Jointoiment au sable polymère recommandé



Génova vieilli Jaune du Luxembourg, Caramel et Terre de Feu



Génova vieilli Jaune du Luxembourg, Caramel et Terre de Feu

Les pavés GÉNOVA

CARACTÉRISTIQUES

- Pavés vieillis artificiellement par chocs mécaniques
- Aspect à coins antiques brisés
- Disponible en aspect non vieilli



Grès jaune du Luxembourg



Caramel



Terre de feu

Épaisseur - Poids/m² :

8 cm - 175 kg

USINE DE STEINBOURG

Disponibles en aspect vieilli (sur commande, conditionnés en big bag sur palette) et non vieilli (conditionnés sur palette). Formats livrés séparément.

USINE DE WITTENHEIM

Uniquement sur consultation en aspect vieilli et non vieilli. Formats livrés séparément sur palette.

DIMENSIONS

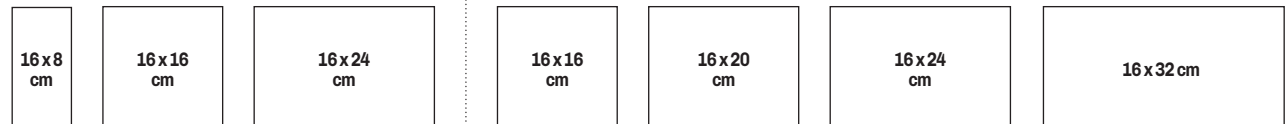

USINE DE STEINBOURG

USINE DE WITTENHEIM

Les marbrures et flammages sont par nature aléatoires et peuvent différer de nos catalogues et PLV.

Retrouvez tous nos conseils et exemples de pose en page 183.

LES PAVÉS DRAINANTS ÉCOLOGIQUES

Pour un nombre croissant de personnes, une pratique responsable de nos ressources écologiques relève de la plus grande importance. Plusieurs impacts négatifs sur la qualité de l'eau dus à l'urbanisation résultent de la perte des fonctions naturelles du terrain. Les pavés drainants constituent une solution puisqu'ils permettent de :

- Diminuer la proportion de surfaces végétales remplacées par des surfaces imperméables.
- D'éviter d'avoir à recourir à un surdimensionnement du réseau d'égouttage ou à la construction de réservoirs d'eau supplémentaires.
- Filtrer les éléments contaminants tels que l'huile des moteurs... et ainsi contribuer à l'effet de dépollution (études disponibles sur demande). HEINRICH & BOCK, au travers de ses systèmes associe les bénéfiques techniques et esthétiques et apporte des réponses ingénieuses aux problèmes de la contenance et de la qualité des nappes phréatiques.



Ensemble de pavés drainants (parc exposition de Steinbourg)

Votre sol est-il perméable ? Faites un test

- À l'endroit de votre futur pavage, creuser un trou d'environ 40 cm de côté en prenant soin que les bords soient les plus verticaux possible. La profondeur sera la même que celle du soubassement de votre pavage.
- Couvrir le fond d'environ 2 cm de gravillons concassés.
- Remplir d'eau pendant 1 heure afin de bien hydrater le sous-sol (durant ce temps ne pas laisser dessécher).
- Après 1 heure, placer un repère dans le trou (tige et mètre).
- Remplir l'orifice d'eau à la hauteur d'environ 30 cm.
- Repérer le niveau sur le témoin de concert avec un chronomètre.
- Durant 30 minutes, par fraction de 10 minutes, mesurer et noter le niveau.

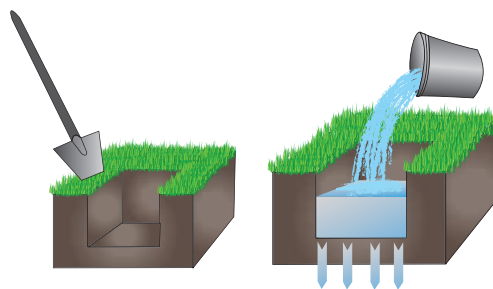

RÉSULTAT

Quantité d'eau en cm /min	Qualité de votre sol	Solutions
Inférieur à 0,03 cm / min	Non drainant	
Supérieur à 0,03 et jusqu'à 0,12 cm / min	Moyennement drainant	Éventuellement augmenter la profondeur de soubassement
Supérieur à 0,12 et jusqu'à 30 cm / min	Drainant	
Supérieur à 30 cm / min	Trop drainant	Risque de pollution de la nappe phréatique, vérifier les formalités administratives



DES REVÊTEMENTS EN BÉTON... UNE MEILLEURE INFILTRATION DES EAUX DE PLUIE

La forte augmentation des surfaces revêtues impacte la pénétration naturelle des eaux pluviales dans le sous-sol. De grandes quantités d'eau de pluie doivent dès lors être évacuées via les réseaux, les ruisseaux, les rivières. Lors de fortes chutes de pluie, ces réseaux d'évacuation sont parfois complètement saturés. Les déversoirs d'orage entrent en fonction, les cours d'eau débordent... et les risques d'inondations sont considérablement augmentés.

L'infiltration des eaux pluviales via des « Pavés en béton drainants » apporte une solution durable à cette problématique.

Les systèmes de pavages drainants permettent l'infiltration des eaux. L'eau est stockée provisoirement dans le lit de pose et le fond de forme, puis évacuée dans le sol. Ceci permet non seulement de soulager les égouts, mais aussi de rétablir le niveau des nappes phréatiques.

Les Pavés HEINRICH & BOCK constituent dès lors une réponse efficace dans la préservation des ressources naturelles de notre planète.

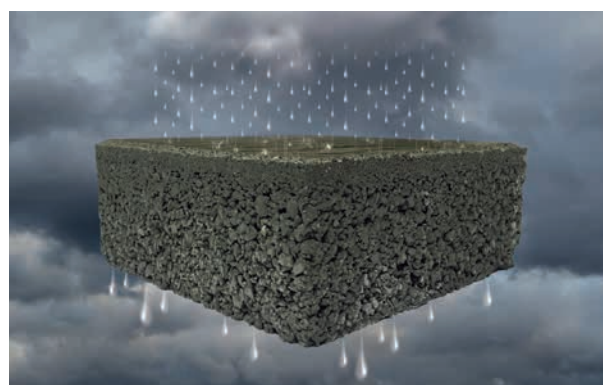
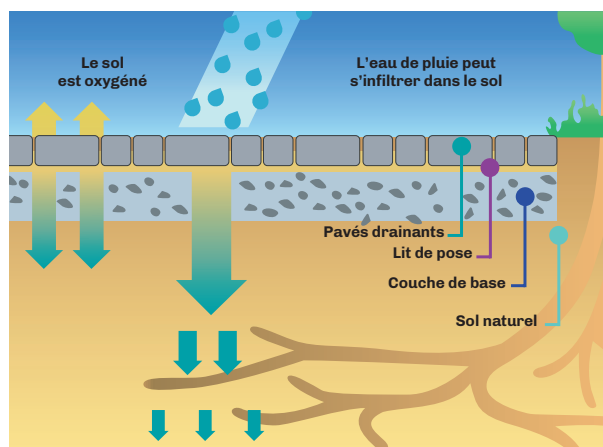

LES PAVÉS
DRAINANTS
ÉCOLOGIQUES



Certification ECO

Les joints de ce type de pavé permettent une bonne infiltration des eaux de pluie vers la nappe phréatique. Sont concernés par cette certification : les pavés Agora - Agora Fine Line et Châteaux.

Les pavés AGORA & AGORA FINE LINE



RC RFL RG

CARACTÉRISTIQUES

- Pavés lisses
- Teintes variées
- Pavés grenailés fins
- Arêtes chanfreinées
- Contours droits
- Certification ECO en pose avec joints de 3 mm



Formats

16 x 30 cm
16 x 40 cm
16 x 50 cm

Épaisseur - Poids/m² :
6 cm - 138 kg

Les pavés CHÂTEAUX



RCSB

CARACTÉRISTIQUES

- Pavés grenailés
- Surface bosselée
- Contours irréguliers
- Parements granulats naturels
- Certification ECO



Formats

12,5 x 12,5 cm
12,5 x 18,7 cm

Épaisseur - Poids/m² :
6 cm - 138 kg

Les pavés RECONNUS DRAINANTS

CARACTÉRISTIQUES

Pavés reconnus drainants avec application d'un sable de jointoiement 1-3 mm.

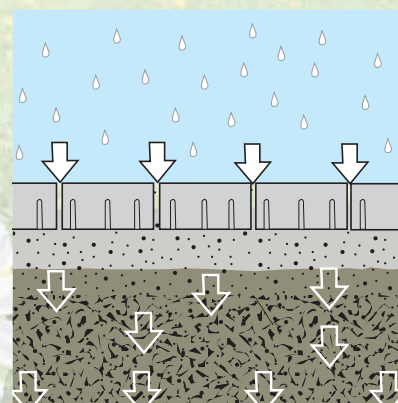

Les pavés GÉOTON

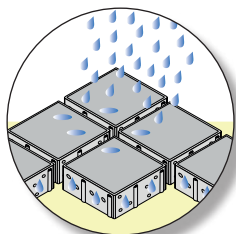
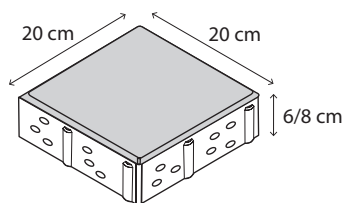

Format : 20 x 20 cm

Épaisseur : 6 cm

Poids / m² : 130 kg

Épaisseur : 8 cm

Poids / m² : 165 kg

Caractéristiques techniques

- Revêtement drainant poreux.
- Étudié pour préserver le cycle hydrologique naturel.
- Perméabilité de 600 litres d'eau par seconde et par hectare.
- Permet l'alimentation automatique des nappes phréatiques.
- Décharge les canalisations.

→ Retrouvez tous nos conseils et exemples de pose en page 187.



Les grilles GAZON

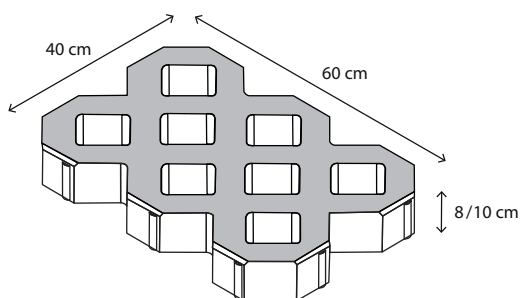

Format : 40 x 60 cm

Épaisseur : 8 cm

Poids / m² : 112 kg

Épaisseur : 10 cm

Poids / m² : 141 kg

Caractéristique technique

Entrelacs de béton permettant au gazon de pousser et à l'eau de s'infiltrer naturellement dans le sol.

→ Retrouvez tous nos conseils et exemples de pose en page 187.



Les pavés HERBADRAIN



Un pavé tourné vers la nature, idéal pour les surfaces se voulant proches des caractéristiques naturelles du sol. Par ses joints super larges de 30 mm, le pavé Herbadrain permet un bel engazonnement et l'on obtient au final un joint végétal optimal et esthétique.

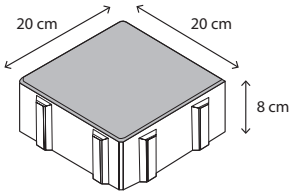

Format : 20 x 20 cm
joint 7 mm
Épaisseur : 8 cm*
* Sur consultation RL et RG
Poids / m² : 170 kg

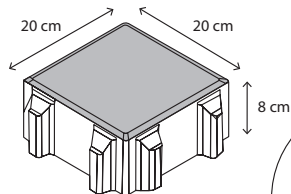

Format : 20 x 20 cm
joint 15 mm
Épaisseur : 8 cm*
* Sur consultation RL et RG
Poids / m² : 160 kg

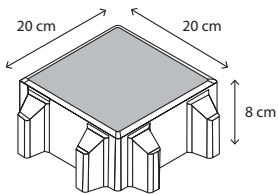
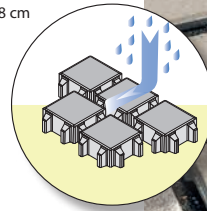

Format : 20 x 20 cm
joint 30 mm
Épaisseur : 8 cm*
* Sur consultation RL et RG
Poids / m² : 145 kg

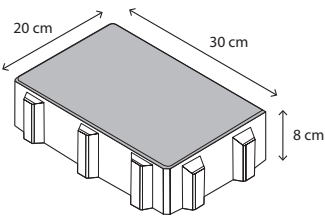

Format : 20 x 30 cm
joint 15 mm
Épaisseur : 8 cm*
* Sur consultation RL et RG
Poids / m² : 165 kg

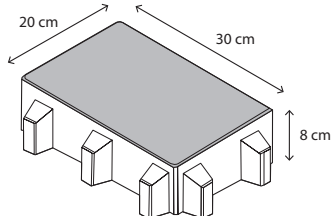

Format : 20 x 30 cm
joint 30 mm
Épaisseur : 8 cm*
* Sur consultation RL et RG
Poids / m² : 150 kg

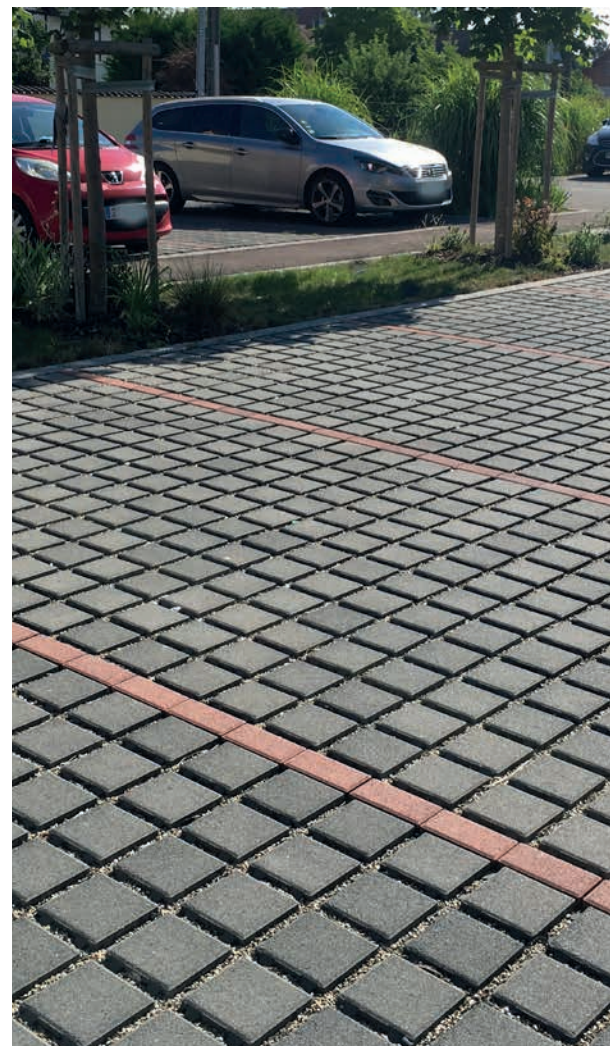

Caractéristiques techniques

20 x 20 x 8 cm joint de 7 mm :	<ul style="list-style-type: none"> Proportion joints drainants approximativement 4%. Possibilité de pose à joints croisés.
20 x 20 x 8 cm joint de 15 mm :	<ul style="list-style-type: none"> Proportion joints drainants approximativement 9.5%. Coefficient de perméabilité k1 (> 10 000 Litres/s/ha) avec joints en gravillons 2/4 (selon référentiel NF). Possibilité de pose à joints croisés.
20 x 20 x 8 cm joint de 30 mm :	<ul style="list-style-type: none"> Proportion joints drainants approximativement 19%. Coefficient de perméabilité k1 (> 10 000 Litres/s/ha) avec joints en gravillons 2/4 (selon référentiel NF). Possibilité de pose à joints croisés.
20 x 30 x 8 cm joint de 15 mm :	<ul style="list-style-type: none"> Proportion joints drainants approximativement 8%. Possibilité de pose à joints croisés.
20 x 30 x 8 cm joint de 30 mm :	<ul style="list-style-type: none"> Proportion joints drainants approximativement 16%. Possibilité de pose à joints croisés.

→ Retrouvez tous nos conseils et exemples de pose en page 188.

Les pavés KÉOPS ÉCO

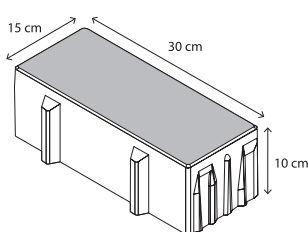

Format : 15 x 30 cm
 joint 15 mm

Épaisseur : 10 cm*
 * Sur consultation

Poids / m² : 209 kg

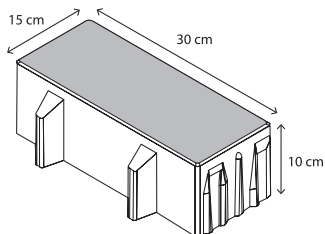

Format : 15 x 30 cm
 joint 30 mm

Épaisseur : 10 cm*
 * Sur consultation

Poids / m² : 185,5 kg

Caractéristiques techniques

15 x 30 x 10 cm joint de 15 mm :	<ul style="list-style-type: none"> • Proportion joints drainants : approximativement 8,6%. • Possibilité de pose à joints croisés.
15 x 30 x 10 cm joint de 30 mm :	<ul style="list-style-type: none"> • Proportion joints drainants : approximativement 17,4%. • Possibilité de pose à joints croisés.

→ Retrouvez tous nos conseils et exemples de pose en page 189.

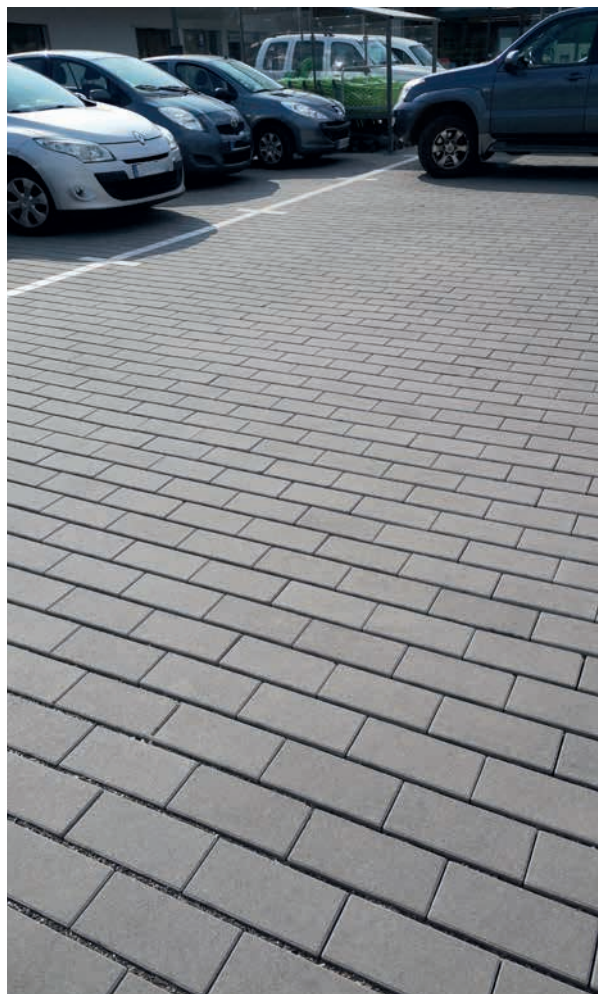

Les pavés KÉOPS HYDRO

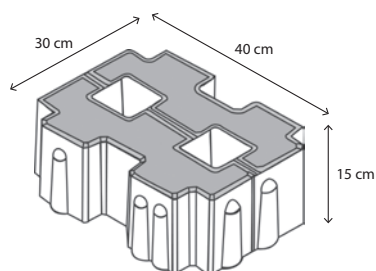

Format : 30 x 40 cm

Épaisseur : 15 cm*
 * Sur consultation

Poids / m² : 250 kg

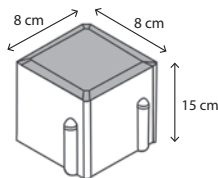

Format : 8 x 8 cm

Épaisseur : 15 cm*
 * Sur consultation

Poids / pce : 2,2 kg

Caractéristiques techniques

<ul style="list-style-type: none"> • Perméabilité de 600 litres d'eau par seconde et par hectare (si joint réalisé en concassé 2/4 mm). • 25 % de surface drainante. • Possibilité de pose à joints croisés.

→ Retrouvez tous nos conseils et exemples de pose en page 187.



Les pavés KÉOPS ENVIRO



Le concept des pavés écologiques autobloquants KÉOPS ENVIRO repose sur un système de jointoiement breveté dont la fonctionnalité est simple et innovante. Posés à joints continus ou alternés, les pavés KÉOPS ENVIRO restent stables même dans les conditions d'utilisation les plus intenses.

La forme spécifique des écarteurs fait en sorte que le concassé de jointoiement enchâssé entre les taquets d'écartement se met en compression sous l'effet d'arrachement des pavés et le bloque verticalement. Les taquets d'écartement périphériques assurent un emboîtement horizontal avec un auto blocage multi-directionnel optimal.

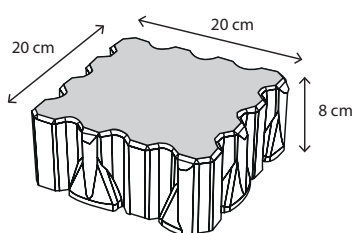

Format : 20 x 20 cm

Épaisseur : 8 cm*

* Sur consultation

Poids / m² : 165 kg

Caractéristiques techniques

- % m² joints : environ 12%.
- Pose mécanique : oui.
- Blocage vertical à l'arrachement.
- Blocage horizontal multi-directionnel.

→ Retrouvez tous nos conseils et exemples de pose en page 187.

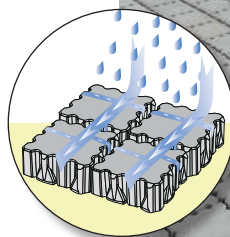

La gamme des DALLES

Les plus beaux jardins ont un secret...

Vivez votre jardin comme un prolongement de votre maison : lieu de détente, terrasse pour recevoir et prendre le soleil, espace vert réservé aux jeux des enfants ou jardin de curé pour cultiver votre passion de la botanique...

Rêvez votre jardin dans ses moindres détails, à partir d'une gamme d'éléments et de teintes qui se complètent et qui se coordonnent, puis progressivement votre démarche esthétique se matérialisera.





AQUAPRINT p.100-101



GRENAILLÉES p.102-103



NEAT CLEAN p.104-105



MANOIR p.108-109



SPLENDIA p.110-111



MODERNIT p.113-115

Neat Clean Genève 60 x 60 cm p. 104-105



Splendia Noir Caldera, Gris Dolmen, Blanc Bruine

Donner de **L'ÉCLAT**
aux beaux jours...



Twin Line Queens



Aquaprint Noir sable



Twin Line Queens

Des lignes **DES COURBES**
du plaisir...



Neat Clean Genève



Grenailé Genève



Splendia Blanc bruite



Modernit Varèse

Les dalles **LAVÉES**

D'un grain marqué et de composition en pierres naturelles, les dalles LAVÉES semblent directement extraites de la roche. Elles doivent cet éclat quasi originel à une technique de lavage par jet d'eau qui libère leur surface de son excédent de liant. Réalisée juste avant le durcissement du parement, cette opération révèle leur vraie nature : quartz, granit, grès, marbre... L'authenticité avant tout !



Lavé Grès des Vosges structuré



Lavé Marbre gris moucheté

Les dalles **LAVÉES**

CARACTÉRISTIQUES

- Dalles lavées
- Contours chanfreinés
- Parements granulats naturels
- Épaisseur - Poids/m² : 4,1 cm - 96 kg

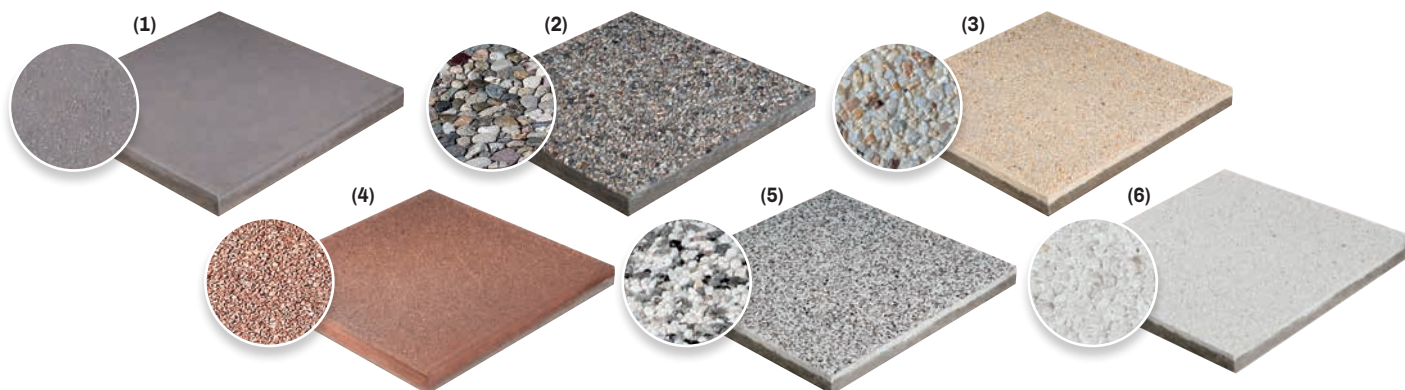

	Formats	Marches blocs	Marches et contre-marches	Marches «L»
1 - Gris lisse (surface brute, non lavée)	40 x 40 x 4,1 cm 40 x 60 x 4,1 cm 50 x 50 x 4,1 cm	■ ■ ■		
2 - Gravillon du Rhin 4/8 mm	40 x 40 x 4,1 cm 50 x 50 x 4,1 cm	■ ■	■ ■	■ ■
3 - Jaune de Singhoffen	40 x 40 x 4,1 cm 50 x 50 x 4,1 cm	■ ■	■ ■	■ ■
4 - Grès des Vosges structuré	40 x 40 x 4,1 cm 50 x 50 x 4,1 cm	■ non structuré	■ non structuré	■ non structuré
5 - Marbre gris moucheté	50 x 50 x 4,1 cm	■	■	■
6 - Quartz blanc	50 x 50 x 4,1 cm	■	■	■

■ Réalisable

DIMENSIONS

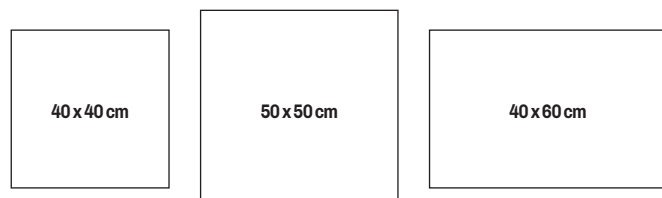

Les dalles **AQUAPRINT**

AQUAPRINT est une génération de dalles particulières, d'un revêtement scintillant hautement résistant aux coloris variés. Avec la gamme AQUAPRINT, vous disposez d'un ensemble de solutions concrètes, idéales pour vos aménagements extérieurs, qu'ils soient sous forme d'allées, d'abords de piscines ou de terrasses.



Aquaprint Gris sable



Aquaprint Noir sable

Les dalles **AQUAPRINT**

CARACTÉRISTIQUES

- Dalles finement lavées
- Contours chanfreinés
- Parements granulats naturels micassés
- Épaisseur - Poids/m² : 4,1 cm - 96 kg

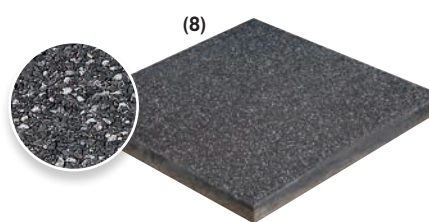
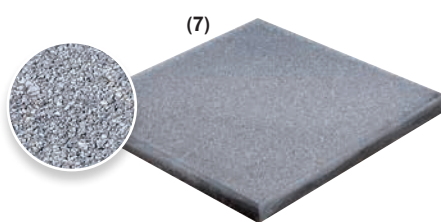

	Formats	Marches blocs	Marches et contre-marches	Marches «L»	Dalles emmarchement
7 - Gris sable	40 x 40 x 4,1 cm	■	■	■	■
8 - Noir sable	40 x 40 x 4,1 cm	■	■	■	■

■ Réalisable

DIMENSION

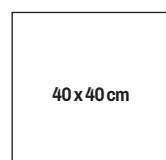

Les dalles **GRENAILLÉES**

Les dalles à revêtement grenailé profitent d'une surface de grande finesse, très agréable au toucher, tout en conservant leur caractéristique antidérapante. La projection à l'état mature de billes d'acier dans le cœur de la matière fait ressortir tout l'éclat des pierres naturelles. Faciles d'entretien, ces dalles haut de gamme vous projettent dans une atmosphère particulièrement attrayante.

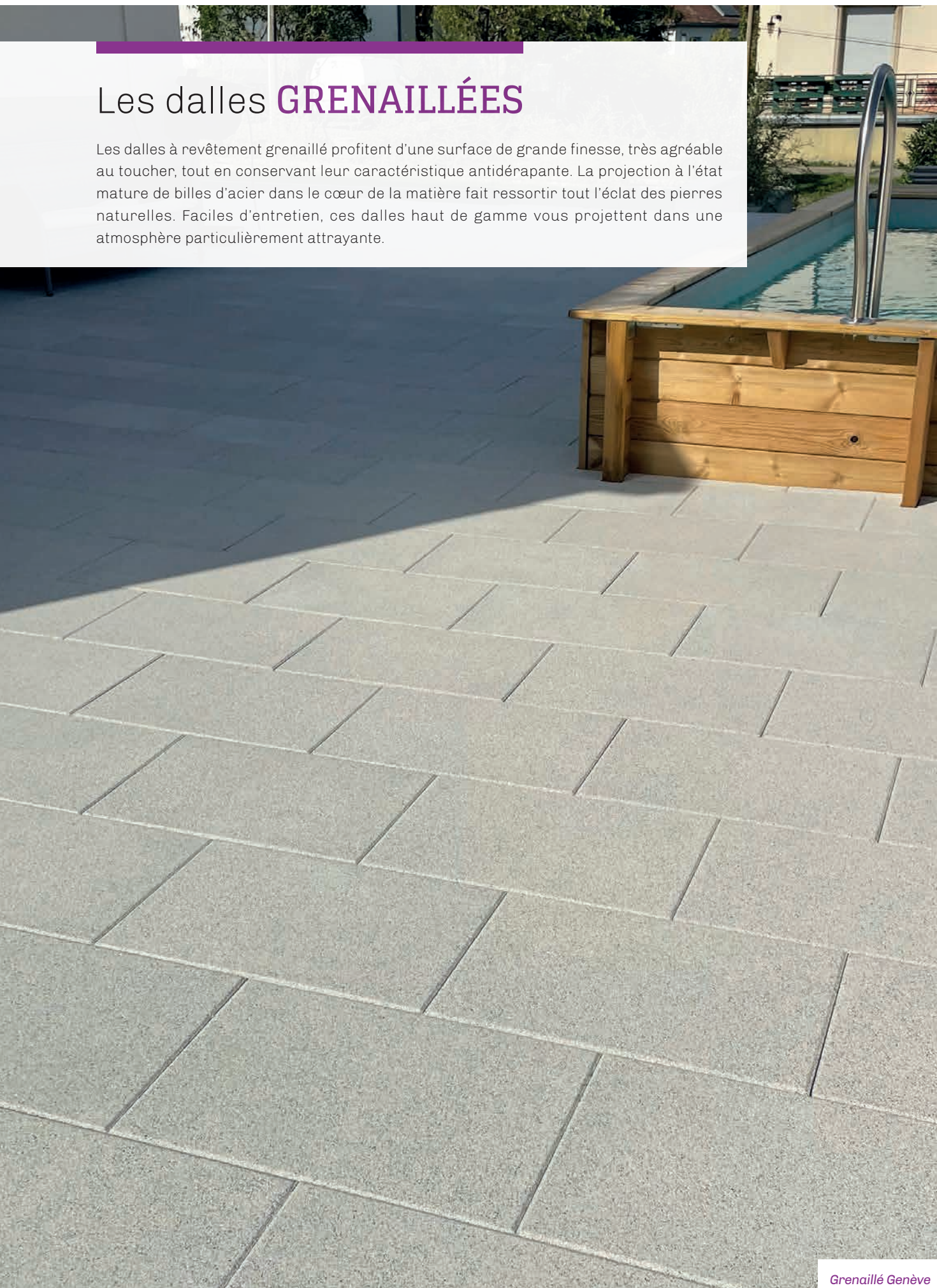



Grenailé Milan

Les dalles **GRENAILLÉES**

CARACTÉRISTIQUES

- Dalles grenailées
- Contours chanfreinés
- Parements granulats naturels
- Épaisseur - Poids/m² : 4,1 cm - 96 kg

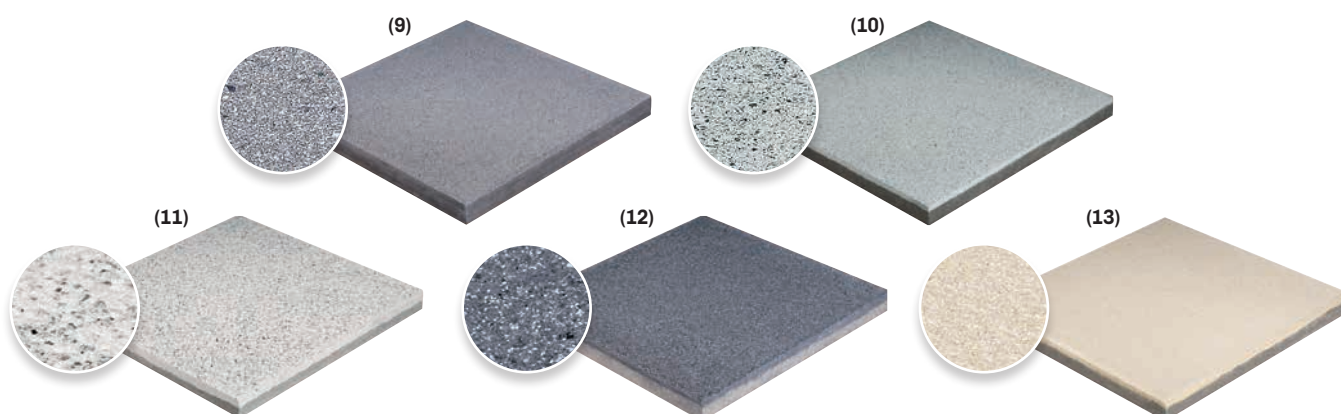

	Formats	Marches blocs	Marches et contre-marches	Marches « L »	Dalles emmarchement
9 - Gris grenailé	40 x 40 x 4,1 cm 50 x 50 x 4,1 cm	■ ■	■	■	
10 - Genève	40 x 40 x 4,1 cm 40 x 60 x 4,1 cm	■ ■	■ ■	■ ■	■ ■
11 - Innsbrück	40 x 40 x 4,1 cm	■	■	■	
12 - Milan	40 x 40 x 4,1 cm 40 x 60 x 4,1 cm	■ ■	■ ■	■ ■	■ ■
13 - Rio	40 x 40 x 4,1 cm 40 x 60 x 4,1 cm	■ ■	■ ■	■ ■	

■ Réalisable

DIMENSIONS

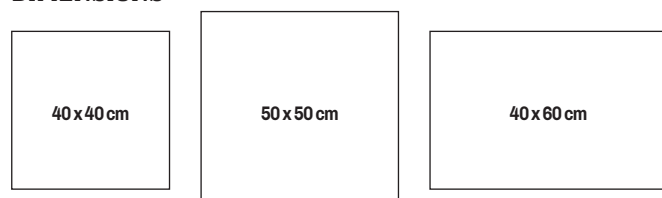

Les dalles **NEAT CLEAN**

Imprégnée d'une protection **AS N3**, la dalle NEAT CLEAN s'avère être le partenaire idéal de l'entretien parfait et facile de vos terrasses. Ce dallage épouse les couleurs du temps et supporte les caprices de la vie quotidienne et du climat.

L'esthétique et les performances sont au cœur de cette gamme.





Qualité,
performance,
satisfaction...
au gré du temps

Les dalles NEAT CLEAN

CARACTÉRISTIQUES

- Parements pierres naturelles broyées
- Dalles grenailées imprégnées
- Épaisseur - Poids/m² : 4,1 cm - 96 kg

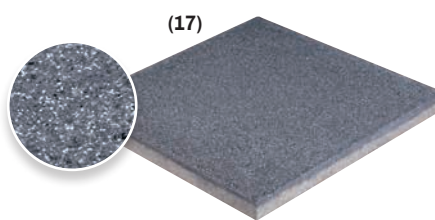
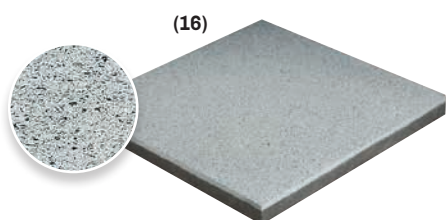
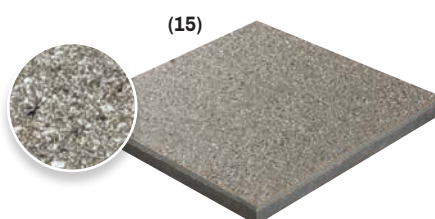
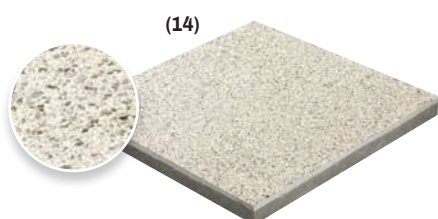

L'imprégnation Neat Clean permet un entretien très aisé, limitant l'utilisation de détergents, produits anti-mousse et autres produits chimiques peu ou pas biodégradables. Le « must » en matière de protection et d'entretien :

- Imperméable et résistant aux taches
- Entretien très facile
- Couleur et propreté durables

	Formats	Marches blocs
14 - Polaris	40 x 40 x 4,1 cm	■
15 - Carbone	40 x 40 x 4,1 cm	■
16 - Genève	40 x 40 x 4,1 cm 40 x 60 x 4,1 cm 60 x 60 x 4,1 cm	■ ■ ■
17 - Milan	40 x 40 x 4,1 cm 40 x 60 x 4,1 cm 60 x 60 x 4,1 cm	■ ■ ■

■ Réalisable

DIMENSIONS

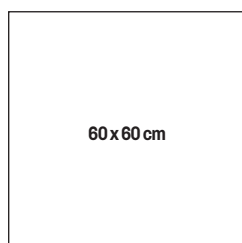
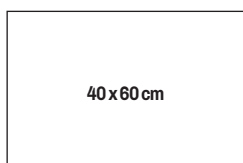
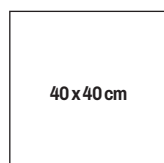

Les dalles **IMPRIMÉES**

Vous serez conquis par la surface design de très haute qualité qu'offrent les Dalles IMPRIMEES. La qualité irréprochable et l'extrême facilité d'entretien, grâce à sa protection optimale, font de cette gamme de dalles révolutionnaires un art moderne qui résiste à l'épreuve du temps !



Imprimé Riba



Imprimé Arena

Les dalles **IMPRIMÉES**

CARACTÉRISTIQUES

- Parements granulats naturels broyés
- Application d'une surface design de très haute qualité
- Épaisseur - Poids/m² : 4,1 cm - 90 kg



Les dalles Imprimées sont une véritable innovation :

- Imperméables et résistantes aux taches
- Entretien très facile limitant l'utilisation de détergents
- Couleur et propreté durables
- Pose sur sol souple possible
- Stabilité du produit
- Ecarteur intégré
- Jointoiement facile
- Production peu énergivore
- Format 60x60 cm moderne

DIMENSION

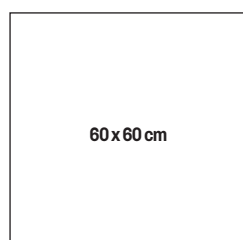

60 x 60 cm

- 7 Couche de finition de haute qualité antidérapante hautement résistante à l'usure
- 6 Application d'une couche supérieure de protection anti UV
- 5 Application d'une couche de protection transparente antialissures
- 4 Surface design, application haute technologie
- 3 Préparation support avec séchage rapide
- 2 Protection contre l'efflorescence
- 1 Support béton haute densité

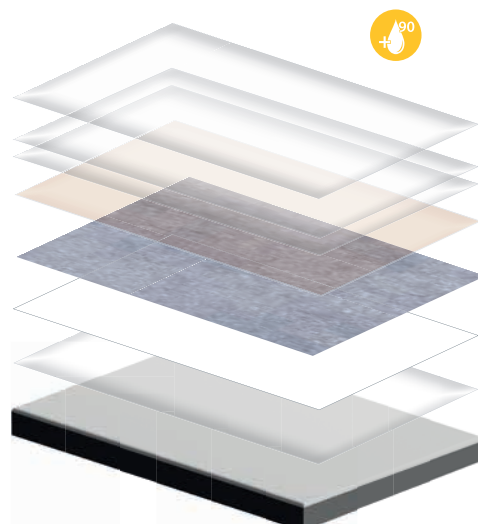

Les dalles MANOIR REVÊTEMENT PATINÉ

Replongez dans l'ambiance méridionale de vos dernières vacances... Heinrich & Bock a créé les dalles MANOIR... Une teinte chaude ensoleillera votre jardin toute l'année. Le plus... des contours irréguliers, une surface reprise sur d'anciennes pierres, une patine extraordinaire, très agréables à pratiquer pieds nus, un matériau parfaitement abouti...





Manoir Ivoire

Les dalles **MANOIR REVÊTEMENT PATINÉ**

CARACTÉRISTIQUES

- Dalles curlées
- Contours chanfreinés
- Parements granulats naturels broyés
- Épaisseur - Poids/m² : 4,1 cm - 96 kg



* Fourni en format
40 x 40 cm

DIMENSIONS

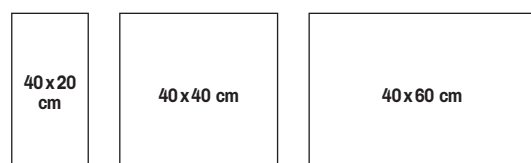

⚠ Variations de teinte inhérentes au produit.

➔ Retrouvez tous nos conseils et exemples de pose en page 192.

Les dalles **SPLENDIA**

Exclusives de par leurs dimensions, structures, textures et aspects, les dalles SPLENDIA sont l'achèvement même de la qualité et du savoir-faire de Heinrich & Bock. Nous mettons à votre disposition un choix de 3 nuances distinctes dotées d'un pouvoir d'expression impressionnant. La pratique de votre espace de vie extérieur se transformera en autant de moments précieux.



Splendia Noir Caldera



Splendia Noir Caldera, Gris Dolmen, Blanc Bruine

Les dalles **SPLENDIA**

CARACTÉRISTIQUES

- Dalles grenailées imprégnées
- Pavements pierres naturelles broyées
- Épaisseur - Poids/m² : 4,1 cm - 96 kg



Noir Caldera



Gris Dolmen



Blanc Bruine



DIMENSION

30x60 cm



Hexa Design Anthracite

Les dalles **HEXA DESIGN**

CARACTÉRISTIQUES

- Surface brute à relief pour effet géométrie 3D
- Épaisseur - Poids/m² : 6,5 cm - 148 kg

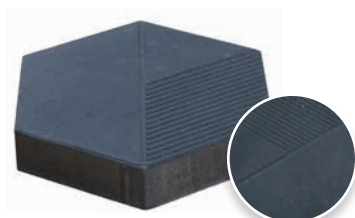

Anthracite

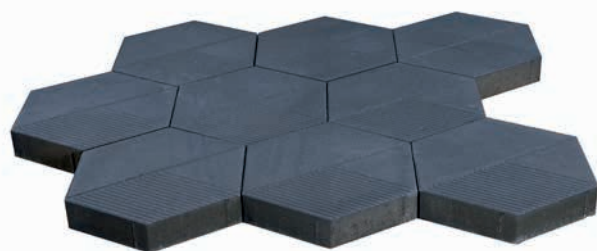

DIMENSION

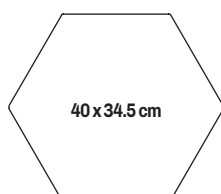

Une source d'inspiration créatrice d'une magnifique identité visuelle

Un hexagone (du grec hexi = six et gonia = angle) est un polygone à 6 sommets et six cotés. Par ses 6 cotés, l'hexagone est une forme géométrique complexe, et intéressante. La forme hexagonale n'est pas une invention humaine, mais bien une copie de ce qui existe déjà dans la nature. Les hexagones réguliers peuvent se juxtaposer les uns aux autres sans laisser aucune lacune. Ce n'est pas par hasard que cette forme est utilisée dans de nombreux métiers symbolisant « fonctionnalité et esthétique » elle peut s'avérer ainsi utile pour édifier des pavages. La forme hexagonale est ultra pratique et esthétique à utiliser, en matière de Design elle fait des ravages. La forme hexagonale fait partie de la tendance géométrique qui s'est d'abord développée dans l'univers de la mode. Aujourd'hui elle s'invite beaucoup dans nos extérieurs pour notre plus grand plaisir.

→ Retrouvez tous nos conseils et exemples de pose en page 193.

Les dalles **MODERNIT**

De style contemporain, la dalle MODERNIT avec ses teintes harmonieuses et ses différents formats sait comment tourner à son avantage ses aspects épurés et ses tons chatoyants et scintillants.



Modernit Varèse



Modernit Varèse



Modernit Varèse

Les dalles MODERNIT

CARACTÉRISTIQUES

- Surface lisse
- Arêtes finement biseautées
- Revêtements scintillants
- Système de dallage composite indissociable
- Épaisseur - Poids/m² : 6,5 cm - 148 kg



Varèse

Teinte disponible
en marches-blocs
et marches
et contre-marches.

DIMENSIONS

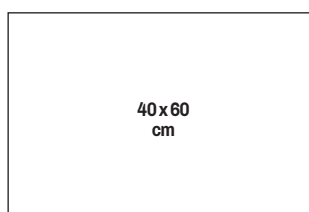
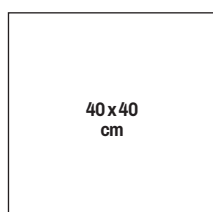
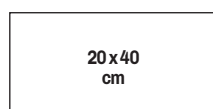
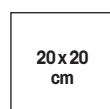

⚠ Les marbrures et flammages sont par nature aléatoires et peuvent différer de nos catalogues et PLV.
Produits recommandés pour aménagements plans, sans relief et modérément circulés (véhicules légers à vitesse réduite).

➔ Retrouvez tous nos conseils et exemples de pose en page 192.

Les dalles **TWIN LINE**

Ambiance moderne et intemporelle. Grâce à leurs trois grandes dimensions, ces dallages offrent de multiples possibilités esthétiques et pratiques, ils répondent aujourd'hui aux nouvelles attentes des prescripteurs et maîtres d'ouvrages, tant collectifs que privés. Leur forte épaisseur permet un usage en circulation de véhicules légers en conciliant performances physiques et expressions architecturales. Légèrement chanfreinées, au revêtement subtilement nuancé, les dalles TWIN LINE signeront d'un raffinement particulier votre projet.



Twin Line Queens



Twin Line Queens

Les dalles **TWIN LINE**

CARACTÉRISTIQUES

- Système de dallage composite indissociable
- Revêtements finement marbrés
- Épaisseur - Poids/m² : 7,5 cm - 165 kg



Queens

DIMENSIONS

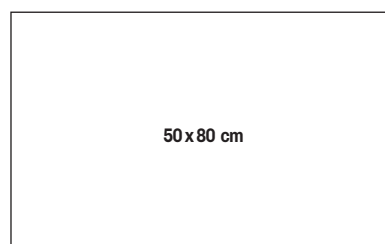
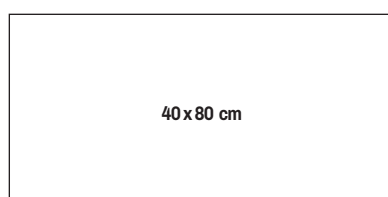
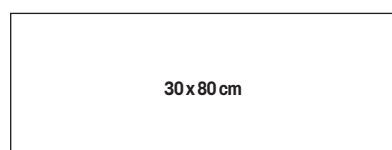

⚠ Les marbrures et flammages sont par nature aléatoires et peuvent différer de nos catalogues et PLV.

➔ Retrouvez tous nos conseils et exemples de pose en page 192.

Les margelles **DE PISCINE**

Les margelles de piscines Heinrich & Bock, s'adapteront à toutes les formes de piscines. Leurs finitions grenailées leur confèrent une douceur incomparable au toucher et leurs trois teintes se marieront parfaitement avec votre dallage existant... Il ne vous restera plus qu'à vous jeter à l'eau...



Margelle plate Milan



Margelle plate Milan



Margelle à rayon intérieur Innsbrück



Milan





Innsbrück



Rio

CARACTÉRISTIQUES

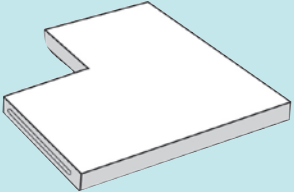
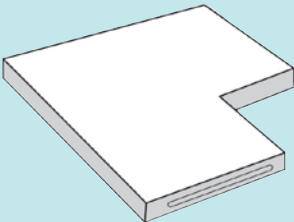
- Margelle grenaillée
- Parements granulats naturels

	Type	Format L x l x ép.	Poids / pièce
	Margelle droite	60 x 30 x 5 cm	20 kg
	Angle extérieur droit	50 x 30 x 5 cm	22 kg
	Angle intérieur droit	50 x 30 x 5 cm	22 kg
	Angle intérieur plat (r=25 cm)	50 x 30 x 5 cm	23 kg
	Margelle à rayon intérieur plat (r=100 cm)	58 / 44 x 30 x 5 cm	18 kg
	Margelle à rayon intérieur plat (r=100 cm)	58 / 44 x 30 x 5 cm	18 kg
	Margelle à rayon intérieur plat (r=150 cm)	60 / 50,5 x 30 x 5 cm	21 kg
	Margelle à rayon intérieur plat (r=200 cm)	60 / 52,5 x 30 x 5 cm	21 kg
	Margelle à rayon intérieur plat (r=250 cm)	60 / 53,5 x 30 x 5 cm	21 kg
	Margelle à rayon intérieur plat (r=300 cm)	60 / 54,5 x 30 x 5 cm	21 kg
	Pièce d'angle plate (r=61 cm, 2 pièces)	71 x 48 x 5 cm	41 kg

 Variations d'aspects possibles par rapport aux dalles, relatives aux différents process de fabrication.



La gamme des ESCALIERS

Beaucoup d'aménagements sont établis sur différents niveaux, nécessitant la présence d'un escalier.

Depuis la cour ou le bâtiment, c'est souvent un escalier qui permet d'accéder au jardin, qu'il soit surélevé ou en contrebas. Dans tous les cas, un escalier constitue une structure importante. Le choix du type de matériel est essentiel ; vous pouvez vous en tenir à l'aspect fonctionnel de l'escalier, mais vous pouvez également rechercher et rajouter l'élégance au travers de nos produits.

Un escalier, attrayant et pratique réalisé dans un matériau bien choisi et mis en œuvre selon un plan adapté au site, permet d'unir au jardin une pente problématique.

N'hésitez pas à choisir nos solutions, en les adossant à des matériaux de couleur contrastés avec vos dallages, cela renforcera l'aspect visuel et accentuera la sécurité d'utilisation. Dans un endroit très pentu, établissez un rythme particulier, les marches interrompues de paliers contribuent au confort et à la sécurité tout en rendant l'escalier moins intimidant.

Fonctionnelles et pratiques, adoptez l'une de nos possibilités qui s'offrent à vous. Marche bloc d'un seul tenant, Marche en L en un seul élément pour un meilleur confort de pose, Marche & Contre-marche pour des supports existants.

Habituellement, ces produits sont fabriqués sur commande dans des dimensions standards mais également sur mesure aux dimensions de supports existants.



Marche bloc Milan
p. 130



Marche bloc Milan

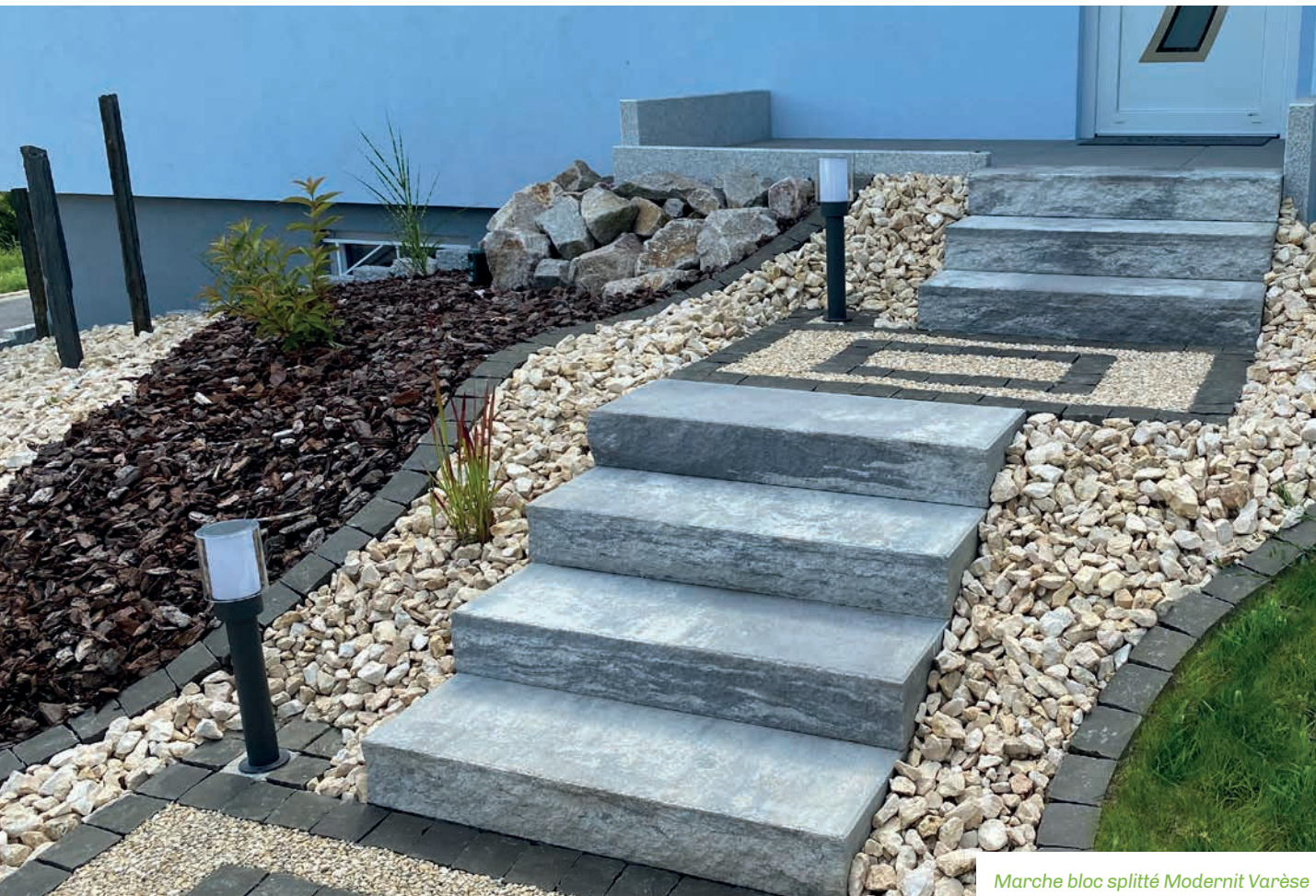

Marche bloc splitté Modernit Varèse



Marche bloc Milan



Dalle d'embarquement Genève et Milan



Dalle d'embarquement Aquaprint gris sablé



Dalle d'embarquement Aquaprint noir sablé



Dalle d'embarquement Aquaprint noir sablé



Dalle d'embarquement Genève et Milan

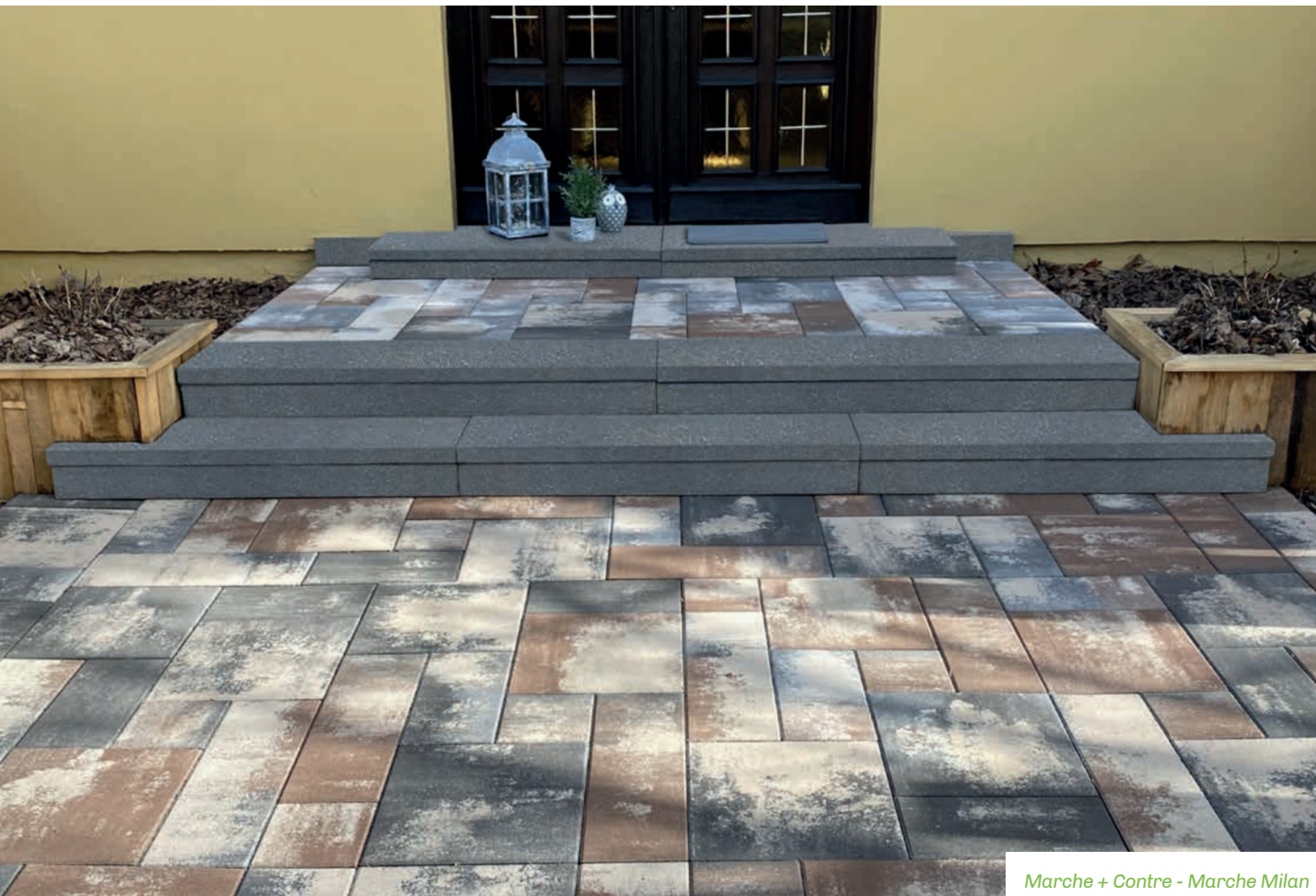

Marche + Contre - Marche Milan



Marche + Contre - Marche Marbre gris moucheté

Les MARCHES

	Dimensions (cm)	Teintes
--	-----------------	---------

Les Marches pleines



Longueur : 40 - 60 - 80 - 100 - 120 cm
 Hauteur : 14 cm
 Largeur : 40 cm
 Poids : 130 kg/ml

Tête traitée de série
 Autres dimensions sur consultation

Classique

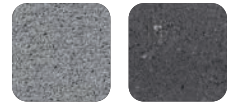

Gris Lisse Anthracite

⚠ 3 chanfreins : L 40-60 cm

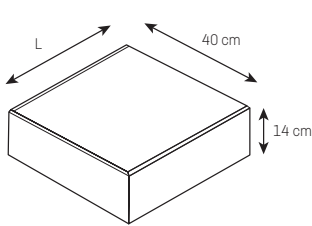

⚠ 4 chanfreins : L 80-100-120 cm

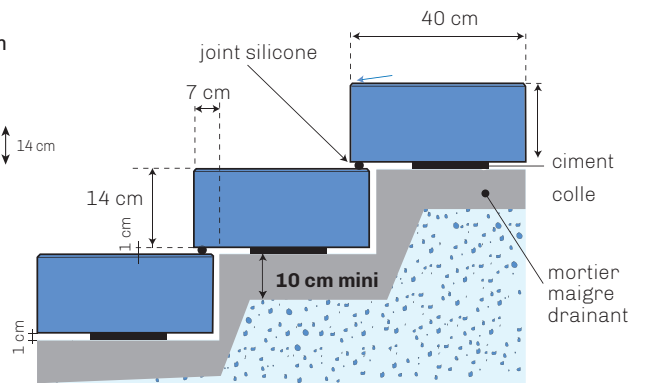
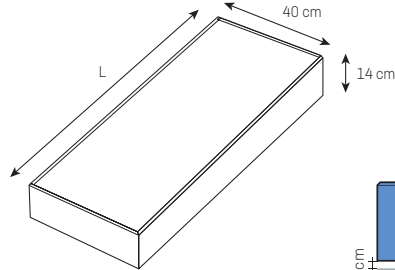

	Dimensions (cm)	Teintes
--	-----------------	---------

Les Marches pleines Striées



Longueur : 100 cm
 Hauteur : 14 cm
 Largeur : 40 cm
 Poids : 130 kg/ml

Tête traitée de série

Classique Strié

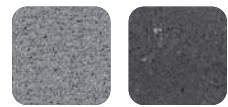

Gris Lisse Anthracite

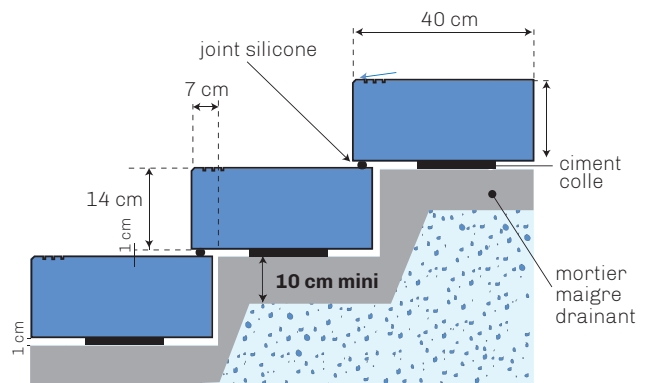
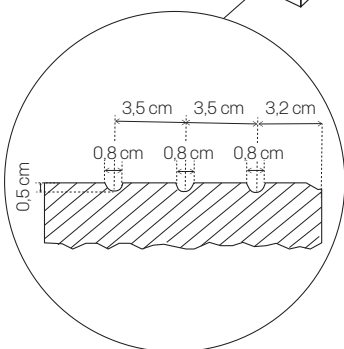
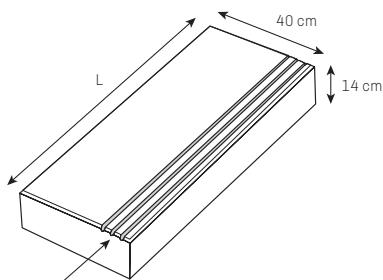

	Dimensions (cm)	Teinte
--	-----------------	--------

Les Marches pleines

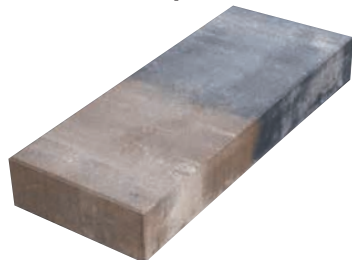

⚠ 4 chanfreins

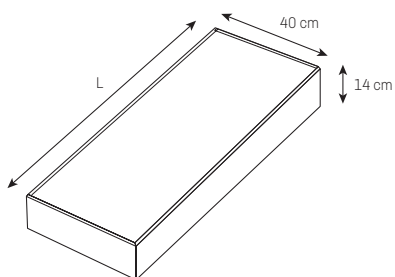

Longueur : 100 cm
Hauteur : 14 cm
Largeur : 40 cm
Poids : 130 kg/ml

Teinte

Modernit



Varèse

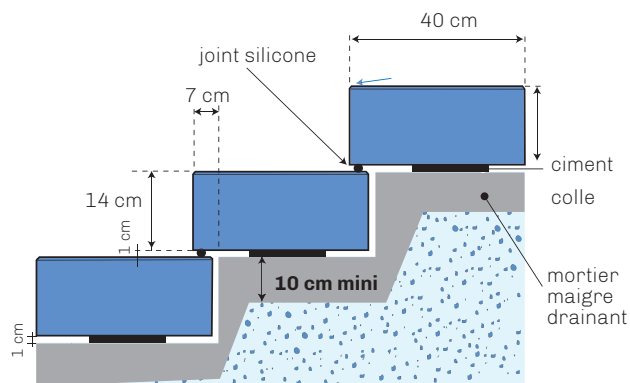

	Dimensions (cm)	Teinte
--	-----------------	--------

Les Marches blocs splittées
Modernit



⚠ 3 chanfreins

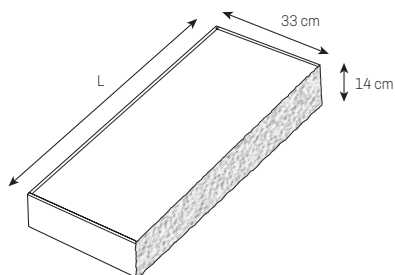

Longueur : 100 cm
Hauteur : 14 cm
Largeur : 33 cm
Poids : 114 kg/ml

Teinte







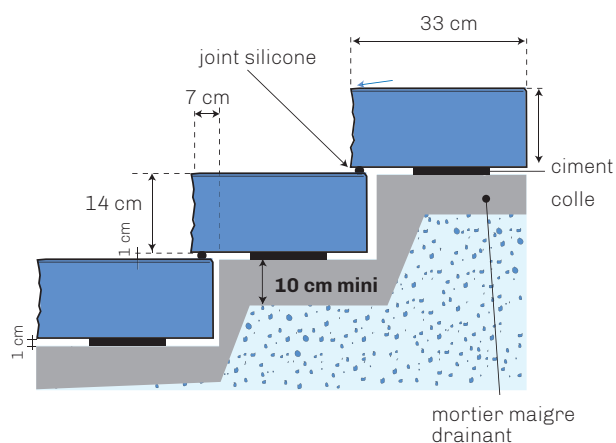



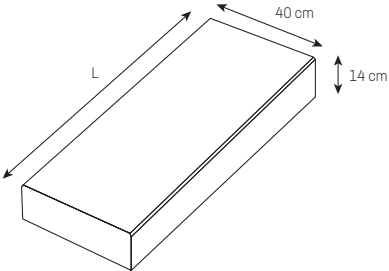
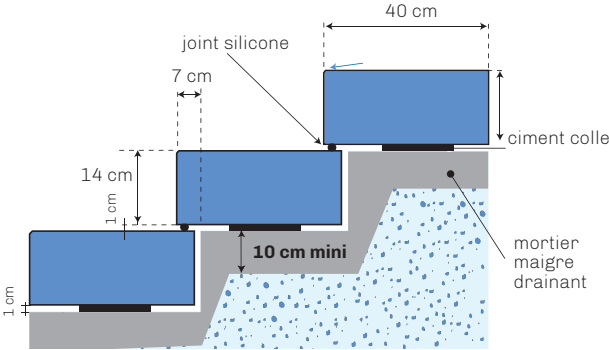







Modernit



Varèse



Les MARCHES

	Dimensions (cm)	Teintes
<p>Les Marches pleines</p>  <p>Longueur : 40 - 60 - 80 - 100 - 120 - 140 cm Hauteur : 14 cm Largeur : 40 cm Poids : 130 kg/ml</p> <p>Tête traitée de série Autres dimensions sur consultation</p> <p>⚠ 1 chanfrein sur la longueur</p>  	<p>Lavé</p>  <p>Gravillon Rhin 4/8</p>  <p>Jaune de Singhoffen</p>  <p>Grès des Vosges</p>  <p>Marbre gris moucheté</p>  <p>Quartz blanc</p>	<p>Aquaprint</p>  <p>Gris sablé</p>  <p>Noir sablé</p> <p>Grenailé</p>  <p>Gris</p>  <p>Genève</p>  <p>Innsbruck</p>  <p>Melbourne</p>  <p>Milan</p>  <p>Rio</p> <p>Neat Clean</p>  <p>Polaris</p>  <p>Carbone</p>  <p>Genève</p>  <p>Milan</p>

	Dimensions (cm)	Teintes
<p>Les Dalles d'embranchement</p> <p>L'une des innovations de ces dernières années est d'utiliser les dalles d'embranchement afin de créer un côté aérien aux escaliers. Les amateurs de design aimeront particulièrement les lignes modernes et épurées que dégagent ces marches.</p> 	<p>Longueur : 100 - 125 - 150 - 175 cm Hauteur : 8 cm Largeur : 100 - 125 - 150 - 175 cm</p> <p>Poids : 192 kg (100 x 100 x 8 cm) 300 kg (125 x 125 x 8 cm) 445 kg (150 x 150 x 8 cm) 580 kg (175 x 175 x 8 cm)</p>	<p>Aquaprint</p>  <p>Gris sablé</p>  <p>Noir sablé</p> <p>Grenailé</p>  <p>Genève</p>  <p>Melbourne</p>  <p>Milan</p>

 Par mesure de précaution, les dalles d'embranchement doivent être manipulées avec des ventouses et non des sangles.

Dimensions (cm)

Teintes

Les Marches L



Longueur : 60 - 80 - 100 - 120 cm
 Largeur : 33 cm
 Hauteur : 16 cm
 Épaisseur : 5 cm
 Poids : 56,5 kg/ml
 Autres dimensions sur consultation.

Lavé

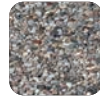

Gravillon Rhin 4/8



Jaune de Singhoffen

Aquaprint



Gris sablé



Noir sablé



Grès des Vosges



Marbre gris moucheté

Grenaillé



Gris



Genève



Innsbrück



Quartz blanc



Melbourne



Milan



Rio

Teintes

Les Marches & Contre-marches



Produits sur mesure

Lavé



Gravillon Rhin 4/8



Jaune de Singhoffen



Grès des Vosges

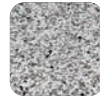

Marbre gris moucheté



Quartz blanc

Aquaprint



Gris sablé



Noir sablé

Grenaillé

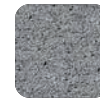

Gris



Genève



Innsbrück

Modernit



Varèse



Melbourne



Milan



Rio

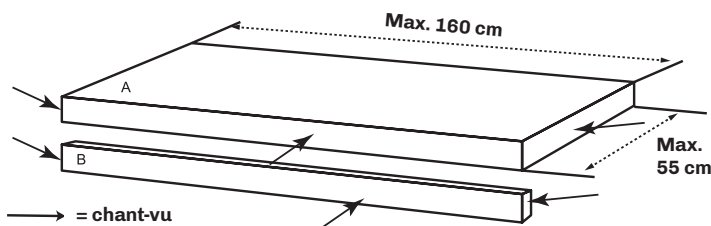
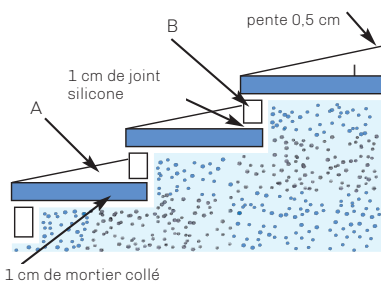

A: Marche

Longueur maximum = 160 cm
 Largeur maximum = 55 cm
 Largeur standard = 36 cm

B: Contremarche

Longueur maximum = 160 cm
 Hauteur maximum = 20 cm
 Hauteur standard = 11 cm

A photograph of a dark grey stone wall and a paved area made of similar stones. The wall is constructed from large, rectangular blocks of stone, and the paving consists of smaller, irregularly shaped stones. The background shows some green foliage and a clear sky.

La gamme des MURS

Délimitez votre petit coin de paradis. Si vous envisagez la construction d'un mur autour ou au sein de votre propriété, nous détenons des solutions.

Esthétiques et fonctionnels. d'une grande souplesse, nos concepts de systèmes muraux allient solidité, rapidité de pose et embellissement de vos ouvrages, qu'ils soient en béton brut, en pierre naturelle recomposée, splittée, teintée ou splittée et grenailée, leur aspect décoratif est particulièrement intéressant.

La gamme de nos murs est parfaitement coordonnable avec nos dallages et pavages et vous permet aisément de personnaliser vos ouvrages.



Romano Nuancé gris anthracite
Aspect vieilli
p. 134-135

Les murs ROMANO

Un concept fonctionnel avec une accroche esthétique indéniable. Avec le Mur ROMANO vous intégrez aisément un Mur d'un aspect remarquable dans votre jardin, aux alentours de votre maison. Les éléments sont constitués de granulats en pierre naturelle pleine masse. Le Mur ROMANO est disponible en version « vieille » et « non vieille », votre choix se fera en fonction de votre environnement. Les blocs sont parfaitement calibrés, pour une finition parfaite de l'ouvrage.



*Romano Nuancé gris anthracite
Aspect non vieilli*



*Romano Nuancé beige porphyre
Aspect non vieilli*



Romano Nuancé beige porphyre
Aspect vieilli

Les murs ROMANO

CARACTÉRISTIQUES

- Élément pleine masse
- Flammage par nature aléatoire
- Disponible en aspect vieilli et non vieilli
- Arêtes vives (aspect non vieilli)
- Aspect à coins antiques brisés (aspect vieilli)
- Élément vieilli artificiellement par chocs mécaniques (aspect vieilli)

RV

RFL

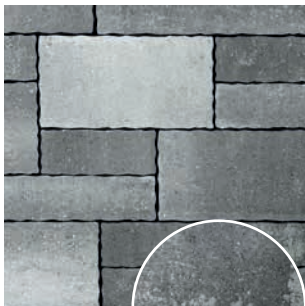

Nuancé gris anthracite
Aspect non vieilli



Nuancé gris anthracite
Aspect vieilli



Nuancé beige porphyre
Aspect non vieilli

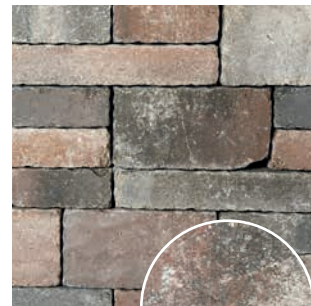

Nuancé beige porphyre
Aspect vieilli



Élément de base :
25 x 25 x 10 cm
poids / pce : 13,40 kg
pièce / m² : 40



Élément de base :
25 x 25 x 20 cm
poids / pce : 26,70 kg
pièce / m² : 20



Élément de base :
50 x 25 x 10 cm
poids / pce : 26,70 kg
pièce / m² : 20



Élément de base :
37,5 x 25 x 20 cm
poids / pce : 40 kg
pièce / m² : 13,33

⚠ Les marbrures et flammages sont par nature aléatoires et peuvent différer des produits de nos catalogues et PLV.

➔ Retrouvez tous nos conseils et exemples de pose en pages 200-201 et 205.

Les murs **CAPRI**

Système de murs à pierres sèches, créant une atmosphère agréable, il est habillé sur les deux faces visibles. Créatif et léger, il conviendra aux exigences les plus inventives. De mise en œuvre simple et rapide, il contribuera à l'embellissement de vos clôtures et jardins.



Mur Capri Vitré



Mur Capri Nebraska

Les murs **CAPRI**

CARACTÉRISTIQUES

- Éléments pleine masse en granulats naturels
- Aspect rustique
- Contours splittés

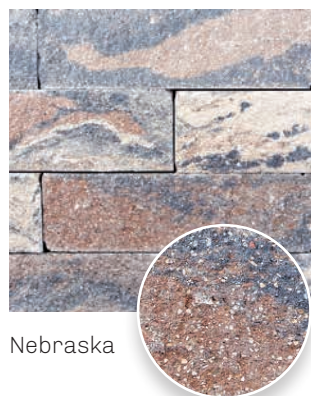

Nebraska



Vitré



Élément de base
50 x 25 x 15 cm
Poids / pce : 44 kg
Pièce / m² : 13,30

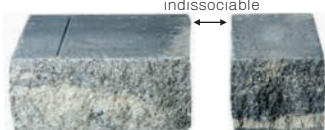

Élément de base
34 x 25 cm
Poids / pce : 29,4 kg

Élément de base
16 x 25 cm
Poids / pce : 14,6 kg



1/2 Élément
50 x 25 x 7,5 cm
Poids / pce : 22 kg



Élément début-fin
50 x 25 x 15 cm
Poids / pce : 44 kg
Pièce / m² : 13,30



1/2 Élément début-fin
49 x 25 x 7,5 cm
Poids / pce : 22 kg
Pièce / m² : 13,30

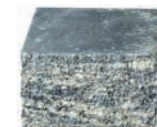

1/2 Élément
25 x 25 x 15 cm
Poids / pce : 22 kg



Élément pilier
16,5 x 25 x 15 cm
Poids / pce : 14,6 kg



Couvertine de mur
60 x 35 x 8 cm
Poids / pce : 39 kg



Chapeau de pilier
50 x 50 x 7 cm
Poids / pce : 45,5 kg

⚠ Les marbrures et flammages sont par nature aléatoires et peuvent différer des produits de nos catalogues et PLV.

➔ Retrouvez tous nos conseils et exemples de pose en pages 202-205.

Les murs **TERRASTO**

Un bon compromis entre rapidité de pose et esthétique à prix attractif. Qu'il soit avec pilier, avec couvertine ou brut, il conviendra parfaitement pour toutes vos retenues de terre ou séparations. Ces deux teintes se marieront facilement avec vos extérieurs.



Terrasto Anthracite



Terrasto Vitré



Terrasto Vitré

Les murs **TERRASTO**

CARACTÉRISTIQUES

- Éléments pleine masse
- Contours réguliers
- Aspect contemporain

RC

RFL

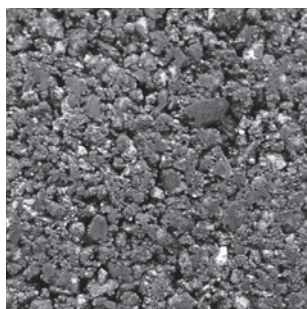

Anthracite

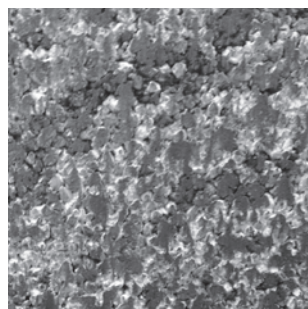

Vitré



Élément de mur

Dimensions :
50 x 25 x 20 cm

Poids : 27 kg/pce



Demi élément

Dimensions :
25 x 25 x 20 cm

Poids : 15 kg/pce



Élément de pilié strié

Dimensions :
30 x 40 x 25 cm

Poids : 34 kg/pce
(uniquement en Anthracite)



Élément de pilié lisse

Dimensions :
37,5 x 37,5 x 20 cm

Poids : 25 kg/pce

⚠ Les marbrures et flammages sont par nature aléatoires et peuvent différer des produits de nos catalogues et PLV.

➔ Retrouvez tous nos conseils et exemples de pose en pages 199 et 205.



Les murs **NOVABLOC**

Un système simple et ingénieux, des couleurs modernes, un design singulier et de nombreuses possibilités qui s'offrent à vous, pour réaliser vos murs de séparation ou d'agrément avec ce bloc innovant signé Heinrich & Bock.



Novabloc Vitré

Les murs **NOVABLOC**

CARACTÉRISTIQUES

- Éléments pleine masse
- Contours réguliers
- Aspect contemporain



Brooklyn

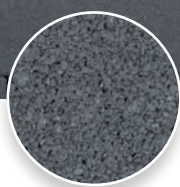

Vitré

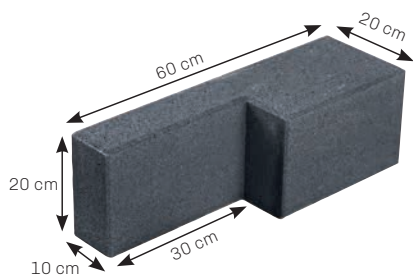

Poids / pce : 37 kg

Pièce / m² : 11

Pièce / ml : 2,2

Conseil : pose avec mortier / colle souple et peigne.

⚠ Les marbrures et flammages sont par nature aléatoires et peuvent différer des produits de nos catalogues et PLV.

➔ Retrouvez tous nos conseils et exemples de pose en page 199 et 205.

Les murs de **SOUTÈNEMENT EN L**

Le système de mur en L, armé ou non, est sans doute, le moyen le plus rapide et efficace de construire un mur. Il vous permettra de réaliser un mur de séparation, un mur de soutènement, un mur de clôture, etc. en un temps record.



Pierre «L» armée ép. 12 cm



Pierre «L» armée ép. 12 cm

Les murs de **SOUTÈNEMENT EN L**

Pierre "L" armée



Gris lisse - Pierre "L"
armée
Surface gris lisse sur les 2 faces.

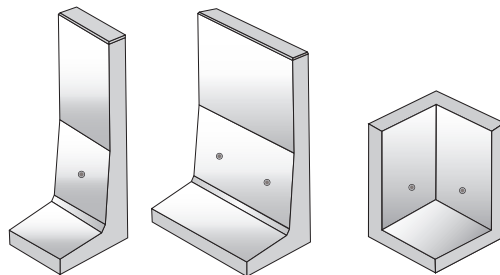

Dimensions Ép. 12 cm

L : 49 ou 99 cm
H : de 55 à 305 cm

Pour pièces d'angle, nous consulter.

⚠ ATTENTION

Pierre "L" armée ép. 12 cm
Prévoir les Crochets de levage
-type M16- pour la manutention
des pièces.

- 1 Crochet par pièce pour les éléments de largeur 49 cm.
- 1 Crochet par pièce pour les éléments de largeur 99 cm jusqu'à Hauteur de 105 cm.
- 2 Crochets par pièce pour les éléments de largeur 99 cm à partir de Hauteur 130 cm.



Pierre "L" non armée



Gris lisse - Pierre "L"
non armée

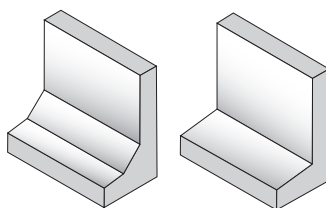

Dimensions Ép. 6 cm

L : 40 cm
H : 40 - 50 - 60 - 80 cm



La gamme des PALISSADES

Délimitez et agrémentez astucieusement votre petit coin de paradis. Pour la réalisation des diverses finitions de votre aménagement, ainsi que des délimitations et consolidations de petits talutages de manière intelligente et flexible, nous détenons des solutions.

Esthétiques et fonctionnelles. Pour la sécurisation de vos abords, une manière souple et élégante pour l'embellissement de vos ouvrages.

La gamme de nos palissades se coordonne judicieusement avec nos dallages et pavages, elle vous permettra de personnaliser votre ouvrage avec goût.



Palissades Ondine Anthracite
p. 148

Les **PALISSADES**

4 modèles de palissades tout en formes pour structurer jusqu'à 2 mètres de hauteur pour les palissades Ondine.

Cette gamme très complète satisfera tous les dons de créateur qui sommeillent en vous !



Palissades Rallye Genève



Palissades Rallye Milan







Palissades Linéaire Granit perle



Palissades Rustique Anthracite

Les PALISSADES

	Dimensions	Teintes
Rallye	 L : 20 cm l : 15 cm H : 40 - 60 - 80 - 100 cm	Classiques : Gris Grenillées : Milan, Melbourne, Genève Finition : traitée 3 faces, 1 tête
Linéaire	 L : 18 cm l : 12 cm H : 40 - 60 - 80 - 100 - 120 - 160 cm	Classiques : Gris, Anthracite Grenillées : Granit gris, Granit perle, Granit anthracite Finition : traitée 4 faces, 1 tête
Ondine	 L : 18 cm l : 12 cm H : 40 - 60 - 80 - 100 - 120 - 140 - 160 - 180* - 200* cm	Classiques : Gris, Brun terre, Anthracite Finition : traitée 4 faces, 1 tête
Rustique	 L : 14 cm l : 10,5 cm H : 30 - 40 - 60 - 90 cm	Classique : Anthracite

⚠ Concernant la gamme Ondine, il est important d'attirer votre attention sur le fait qu'entre les dimensions de la tête et de la base d'une palissade, il y a un écart de 5 à 10 mm qui s'explique par la forme légèrement conique du moule de production de ce produit.

Il va de soit que plus la palissade sera haute, plus l'écart de dimension entre les deux extrémités se rapprochera des 10 mm.

Conseil :

Au moment de la pose des palissades Linéaire, Ondine et Rustique, seules les parties basses des palissades seront accolées, alors qu'au niveau des têtes, il faudra ménager au moyen d'une cale, un espace de 5 à 10 mm entre deux pièces consécutives pour compenser leurs diminutions de sections.

*Sur demande, nous consulter.

PALISSADES CLASSIQUES

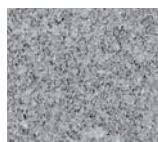

Gris



Brun terre

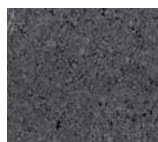

Anthracite

PALISSADES GRENAILLÉES



Granit anthracite

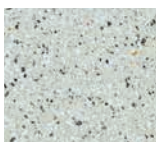

Granit perle



Granit gris

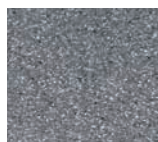

Milan



Genève

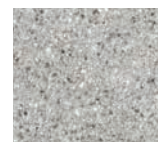

Melbourne

➔ Retrouvez tous nos conseils et exemples de pose en page 206.

Les PALISSADES BOIS



Palissades Bois

	Dimensions	Teintes
--	------------	---------



L : 19 cm
l : 10 cm
H : 80 - 120 - 150
180 cm

Chêne vieilli



Chêne vieilli



Palissades Bois

→ Retrouvez tous nos conseils et exemples de pose en page 206.



Les caniveaux **AQUALINE**

Spécialement conçu pour évacuer le surplus d'eau de vos espaces extérieurs, le caniveau AQUALINE composé d'une pièce de 3 ou 9 pavés permettant de suivre le cheminement de votre pavage sans coupes, se pose facilement et rapidement. Disponible en version basique et granité, il s'intégrera avec finesse dans votre aménagement.

Aqualine linéaire gris granité

CARACTÉRISTIQUES

- Format : 14 x 40 cm



Gris

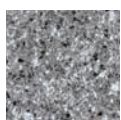

Gris granité



Quartz blanc

Aqualine

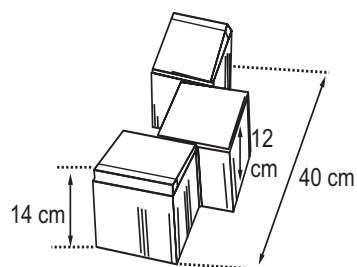

Aqualine linéaire

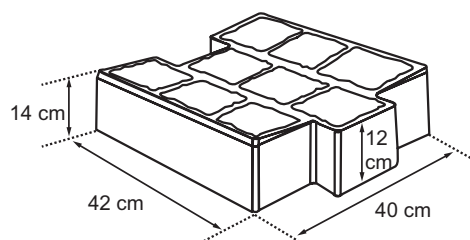

Épaisseur - Poids/ml :

14 cm - 107 kg/ml

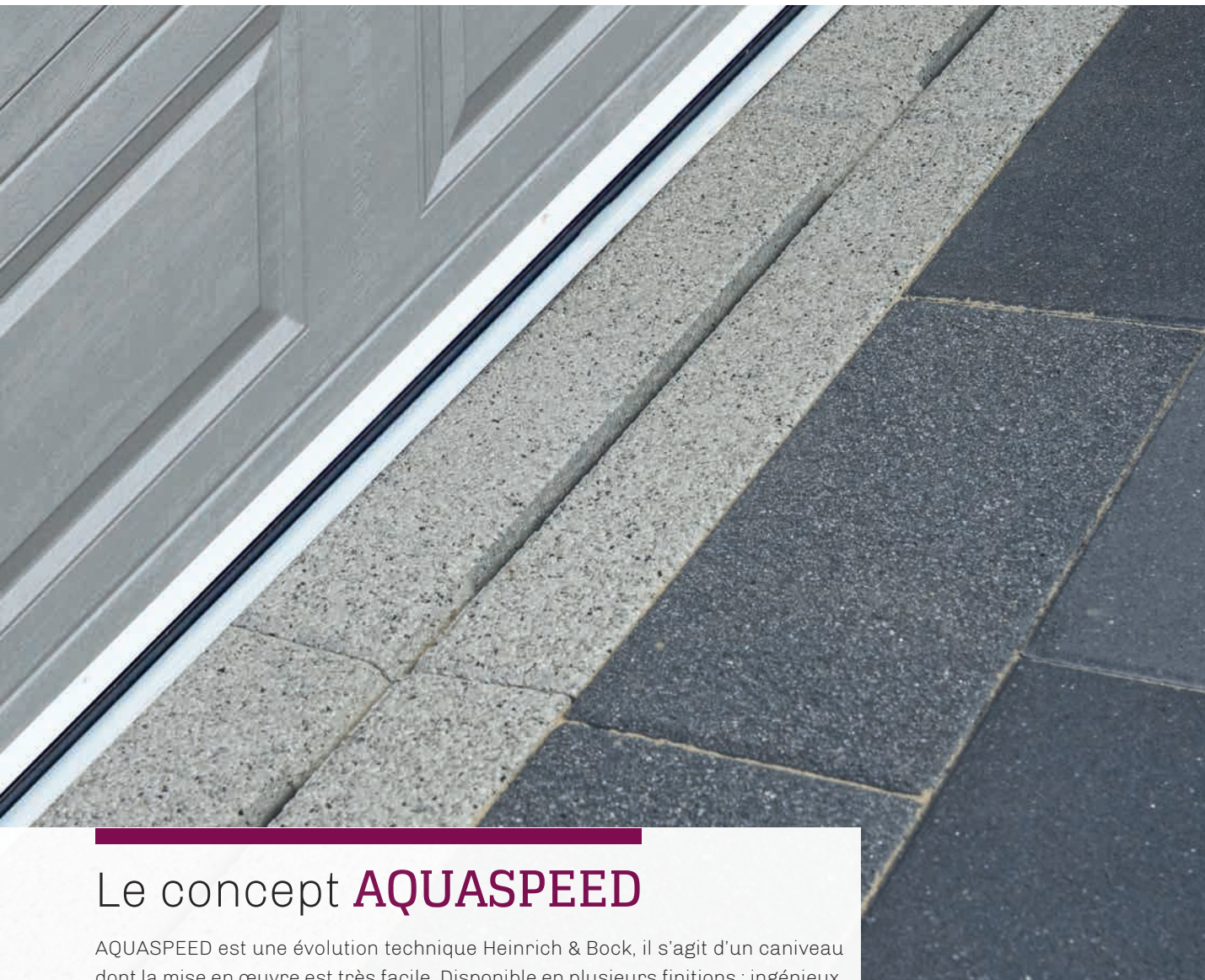

Le concept **AQUASPEED**

AQUASPEED est une évolution technique Heinrich & Bock, il s'agit d'un caniveau dont la mise en œuvre est très facile. Disponible en plusieurs finitions ; ingénieux, fonctionnel et discret, il a vocation à s'adapter à tous les pavages et dallages.

Aquaspeed granit perle

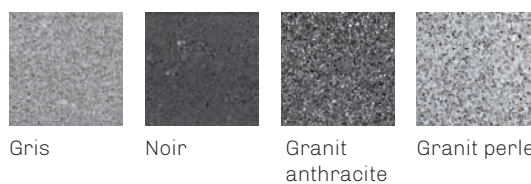

Caniveau Aquaspeed couvercle
60 x 20 x 10 cm
Poids / pce : 22,5 kg



Caniveau Aquaspeed fond
60 x 20 x 10 cm
Poids / pce : 20,5 kg

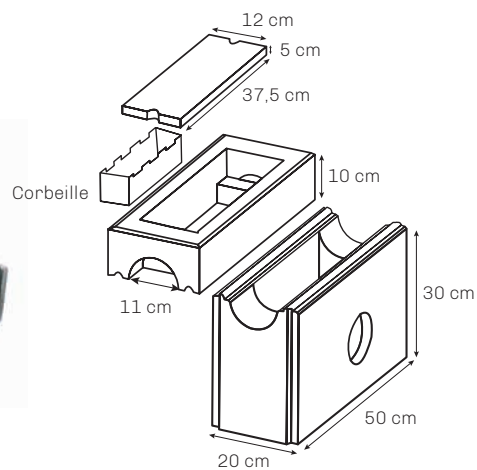

Regard Aquaspeed

→ Retrouvez tous nos conseils et exemples de pose en page 189.



LES COUVERTINES

Afin de soigner la finition de vos murs et murets, apportez une touche finale avec nos couvertines et chapeaux de piliers. Elles protègent vos murs et par leur méplat, permettent la pose d'objets tels que bacs à fleurs etc.



Couvertine Anthracite
p. 155

Les COUVERTINES

Disponibles dans quatre largeurs et six tonalités, accordez la teinte à celle du muret ou jouez les contrastes pour un fini encore plus esthétique.



Couvertine Gris



Couvertine Beige

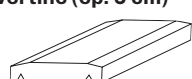
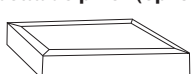

COUVERTINES AQUAPRINT (agrégat naturel micassé lavé)

	Format	Poids / Pièce	Grès des Vosges
Couvertine (ép. 5 cm) 	30 x 60 cm	17 kg	■
Chapeau de pilier (ép. 5 cm) 	40 x 40 cm	14 kg	■
	50 x 50 cm	24 kg	■

COUVERTINES CLASSIQUES (béton teinté)

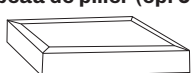
	Format	Poids / Pièce	Gris	Rouge	Anthracite	Jaune	Beige
Couvertine (ép. 5 cm) 	25 x 60 cm	14 kg	■		■		
	30 x 60 cm	17 kg	■	■	■	■	■
	35 x 60 cm	22,5 kg	■		■		
	40 x 60 cm	26 kg	■		■		
Chapeau de pilier (ép. 5 cm) 	40 x 40 cm	14 kg	■	■	■	■	■
	50 x 50 cm	24 kg	■	■	■	■	■

■ Réalisable

COUVERTINES AQUAPRINT (agrégat naturel micassé lavé)



Grès des Vosges

COUVERTINES CLASSIQUES (béton teinté)



Gris

Rouge

Anthracite

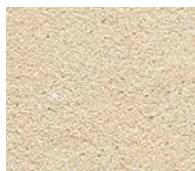

Jaune

Beige

Quelle largeur choisir ?

- Mur de 15 cm = couv. de 25 cm
- Mur de 20 cm = couv. de 30 cm
- Mur de 25 cm = couv. de 35 cm
- Mur de 30 cm = couv. de 40 cm

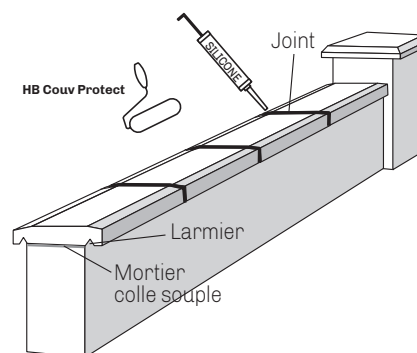

- Joint entre couvertines 5 mm à combler au silicone ou mortier souple imperméable.
- Nos couvertines doivent impérativement être traitées après leur pose avec un hydrofuge de surface adapté aux produits en béton poreux (type hydrofuge HB Couv Protect, voir p. 162).

Les MINIFLORS

Une solution simple afin de résoudre vos problèmes de talutages de manière esthétique. Un produit facilement manipulable, qui se pose simplement dans tous les sens : droit, arrondi ou en combinaison.



Miniflor Brun terre

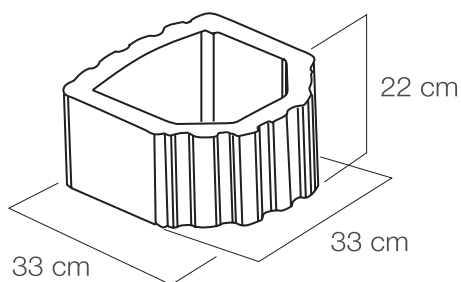

Gris

Brun terre

Poids / pce : 19 kg

Les MAXIFLORS

Permet d'importantes réalisations de consolidations et de séparations au travers de multiples combinaisons : un concept idéal et définitif pour l'aménagement de vos massifs.



Maxiflor Gris



Brun terre



Gris

Informations :

- Fondation hors gel : 90 cm
- Montage en mur vertical de séparation ou en mur de soutènement.

ÉLÉMENT DE BASE

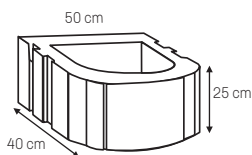

Poids / pce : 39 kg

ÉLÉMENTS COMPLÉMENTAIRES

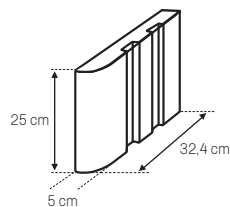

Verrou de début ou de fin
Poids / pce : 6,4 kg

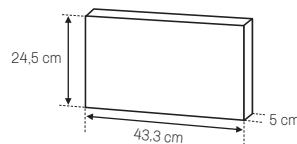

Verrou intermédiaire
Poids / pce : 9,9 kg

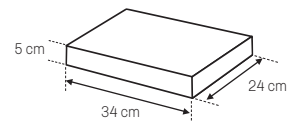

Fond de bac
Poids / pce : 8,2 kg

EXEMPLES DE POSE

Parmi 5 proposés dans notre catalogue technique (p. 209).

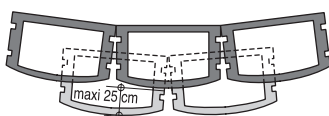

Pose en arrondi

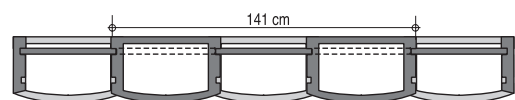

Pose verticale avec verrous

→ Retrouvez tous nos conseils et exemples de pose en pages 208-209.

Les **BORDURETTES**

Rustiques ou de jardin, les bordurettes **H & B** apportent une touche finale en épousant parfaitement vos allées, chemins, dallages, créations florales...



Bordurette jardin têtes plates Gris

Les BORDURETTES



Bordurette jardin têtes arrondies Gris

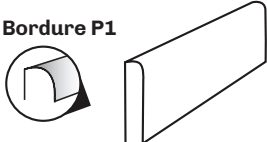
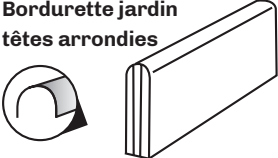
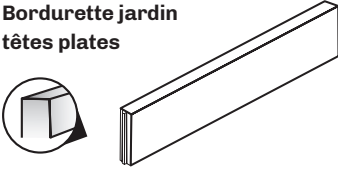

Bordurette jardin têtes plates Anthracite

Modèles	Dimensions	Teintes
Bordure P1 	Ép. : 8 cm L : 100 cm H : 20 cm Poids / pce : 36 kg	Gris, Anthracite, Gris granité
Bordurette jardin têtes arrondies 	Ép. : 5 cm L : 100 cm H : 25 cm Poids / pce : 27 kg H : 30 cm Poids / pce : 33 kg	Gris, Anthracite
Bordurette jardin têtes plates 	Ép. : 5 cm L : 100 cm H : 25 cm Poids / pce : 27 kg H : 30 cm Poids / pce : 33 kg	Gris, Anthracite



Gris

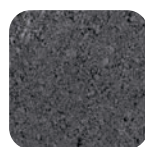

Anthracite

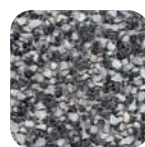

Gris granité

→ Documentation technique page 206.

Les BORNES / BOLLARDS

Les bornes s'imposent pour protéger un lieu, sans le couper nullement de son environnement. Marbre gris moucheté, Granit gris cristal ou encore Grès des Vosges, l'une de leurs multiples teintes s'accordera à coup sûr avec la tonalité de votre ensemble. Élément tant décoratif que fonctionnel, les bornes de la gamme **H & B** ont été pensées en quatre formes différentes pour s'adapter au mieux à votre environnement.



Borne Marbre gris moucheté



Gravillons du Rhin 4/8



Jaune de Singhoffen

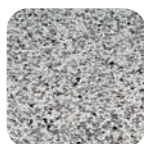

Marbre gris moucheté



Granit gris cristal



Grès des Vosges

Teintes	Bollard Rond 50 x 45 cm	Borne Ronde 35/40 x 75 cm	Borne Hexagonale 44/50 x 45 cm	Borne Cubique 40/40 x 40 cm
	Poids/pce : 200 kg	Poids/pce : 200 kg	Poids/pce : 190 kg	Poids/pce : 200 kg
Gravillons du Rhin 4/8 mm	■	■	■	■
Jaune de Singhoffen	■	■	■	■
Marbre gris moucheté	■	■	■	■
Granit gris cristal 1/3 mm		■	■	
Grès des Vosges		■	■	

■ Sur commande



Les PRODUITS D'ENTRETIEN HEINRICH & BOCK

Comme sur tout matériau naturel et afin de préserver l'aspect initial des couleurs, il est essentiel d'entretenir dans le temps vos créations. Les produits d'entretien H&B sont particulièrement adaptés pour nettoyer et limiter la pénétration des salissures et facilitent l'entretien de vos dalles et pavés des altérations ou agressions dues aux intempéries ou aux taches de la vie quotidienne.

COMMENT FAIRE ? LE TRAITEMENT D'ENTRETIEN ET DE PROTECTION POUR PAVÉS ET DALLES EN 3 ÉTAPES

1.



NETTOYAGE

En remontant la pente, enlever une à une les taches d'huile, de rouille, de peinture, de goudron, etc. à l'aide des produits appropriés.

Un essai préalable doit être effectué avant chaque utilisation.



NETTOYANT DÉGRAISSEUR

- Nettoyant concentré sans solvant
- Dissout et élimine les taches d'huile et de graisse, les résidus de produits d'entretien...
- Application pure ou diluée selon degré de salissure
- Format 1 KG
- Consommation indicative : env. 10 - 100 g/m²
- Cf. mode d'emploi du produit

NETTOYANT TACHES ORGANIQUES



- Sans acide
- Enlève efficacement les taches résistantes telles que feuilles mortes, tanin et salissures organiques
- Surface protégée pendant plusieurs mois contre de nouvelles salissures après traitement
- Facile à rincer, ne laisse aucun résidu
- Format 5 KG
- Consommation indicative : env. 150 - 300 g/m²
- Cf. mode d'emploi du produit



NETTOYANT ROUILLE

- Sans acide
- Enlève efficacement les taches de rouille
- Pénétration rapide et profonde
- Format 1 KG
- Consommation indicative : env. 100 - 200 g/m²
- Cf. mode d'emploi du produit

2.



PRÉPARATION

Pour obtenir un aspect uniforme, il est recommandé de préparer la surface complète avant l'application d'une protection :

Dallage ou pavage récent : dissoudre l'efflorescence (sels blanchâtres) à l'aide du nettoyant d'efflorescences.

Un essai préalable doit être effectué avant chaque utilisation.



NETTOYANT EFFLORESCENCES CONCENTRÉ

- Elimine les efflorescences de calcaire et les résidus de ciment sur les ouvrages en béton récents
- Déloge les saletés telles que excréments d'oiseaux, résidus alimentaires et taches de tanin
- Biodégradable et sans solvant
- À appliquer pur ou dilué sur surface pré-mouillée selon résultat recherché (test préalable)
- Format 5 KG
- Consommation indicative : env. 150-250 g/m²
- Cf. mode d'emploi du produit

3.



PROTECTION

Protéger la surface en appliquant au choix Imprégnation Effet Mat, Effet Brillant, Effet Mouillé ou Minéralisant Bi-Composant.

Un essai préalable doit être effectué avant chaque utilisation.

PROTECTION POUR PAVÉS ET DALLES

IMPRÉGNATION EFFET MAT



- Sans solvant
- Filmogène
- Ne rend pas glissant
- Protection contre toutes sortes de salissures
- Légère intensification de la teinte de la surface protégée
- Facilite l'entretien
- Prêt à l'emploi
- Format 5 KG
- Consommation indicative : env. 50 - 100 g/m²
- Cf. mode d'emploi du produit

IMPRÉGNATION EFFET BRILLANT



- Produit d'entretien sans solvant
- Effet brillant
- Résistant à la saleté, à l'huile et à l'eau
- Résistant aux UV et au jaunissement
- Protège dans le temps des pollutions
- Prêt à l'emploi
- Format 5 KG
- Consommation indicative : env. 30 - 80 g /m² par couche
- A appliquer en 1 ou 2 couches selon support et effet recherché
- Cf. mode d'emploi du produit

IMPRÉGNATION EFFET MOUILLÉ



- Sans solvant
- Filmogène
- Intensifie la couleur – Effet mouillé
- Résistant aux intempéries, protège contre l'huile et la saleté
- Traitement non recommandé pour les surfaces de béton blanc ou clair
- Prêt à l'emploi
- Format 5 KG
- Consommation indicative : env. 150 - 250 g/m²
- Cf. mode d'emploi du produit

MINÉRALISANT BI-COMPOSANT



- Imprégnation polyuréthane à 2 composants – à mélanger
- Résistant aux intempéries, aux UV, aux abrasions et rayures
- Résistance élevée face aux agressions chimiques
- Effet mat après application en 2 couches
- Sèche rapidement
- Format 1 KG
- Consommation indicative : env. 100 - 200 g/m² par couche
- Cf. mode d'emploi du produit

4.



PROTECTION

Le protecteur HB Couv Protect est spécialement conçu pour la protection des couvertines. Son effet filmogène freine la pénétration des contaminants et en facilite l'entretien.

Un essai préalable doit être effectué avant chaque utilisation.

PROTECTION POUR COUVERTINES



Coloris

SANS Couv Protect

AVEC Couv Protect

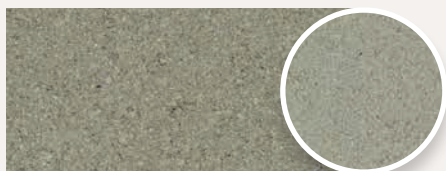

Gris



Anthracite



Rouge



Jaune



Beige



COUV PROTECT

- Effet filmogène
- Freine la pénétration des contaminants
- Protection face aux intempéries et au vieillissement
- Facilite l'entretien
- Uniquement combinable avec un béton de couleur identique (existe en coloris gris – anthracite – rouge – beige et jaune)
- Formats 1 KG ou 5 KG
- Consommation indicative : appliquer jusqu'à saturation du support soit 200 – 250 g/m²
- Cf. mode d'emploi du produit

→ Retrouvez nos conseils d'application page 207.

SABLE NextGel[®] TECHNISEAL



CityPro[®] NextGel

Sable pour joints de pavés et de dalles posés sur sol souple (sable ou sable stabilisé), le DR+ NeXTGeL et CityPro sont idéaux en remplacement du sable classique pour éviter les mauvaises herbes, les invasions de fourmis. De plus, ils stabilisent les ouvrages en apportant une solution durable pour les joints des pavés et dalles. Nextgel et CityPro, véritables innovations, se posent suivant les 5 étapes citées ci-dessous. La formulation de ces sables permet une technique de mouillage facilitée et une pénétration rapide de l'eau au fond des joints. Une fois mis en place, ils résisteront à une pluie imprévue au bout de 90 minutes.



Pose



Compaction



Mouillage

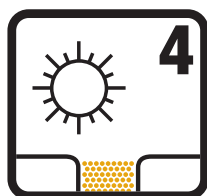

Séchage



Protection

Pour jointoiment en pose neuve des dalles et des pavés :

- Mise en œuvre rapide et propre.
- Pas de poussières de polymères.
- Procédure de balayage rapide et sans effort.
- Pas de voile blanchâtre.
- Résiste à l'érosion, eau, gel, vent...
- Réduit la pousse des mauvaises herbes.
- Résiste aux fourmis et autres insectes.
- Stabilise les ouvrages. Obéit aux mouvements du sol.



NEXTGEL

Pour sols souples.
Lits de sable ou sable stabilisé.

CITYPRO NEXTGEL

Le CityPro Nextgel est recommandé pour les projets de communes, tels que voies publiques, voies circulées (max 30 km/h), aires de stationnement, zones piétonnes, parcs et places publiques.

Coloris

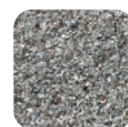

Gris

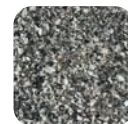

Granit



Basalte
(disponible uniquement pour DR+ Nextgel)



Conseils de mise en œuvre précis sur les fiches techniques à consulter obligatoirement sur www.techniseal.com dans la rubrique france.

Plus pratique et durable que le sable classique. Pour une pose sur sols souples.



Érosion



Herbes



90 minutes



Technologie, innovation
& **SAVOIR-FAIRE**

HEINRICH & BOCK...

Des hommes et des technologies garants d'une qualité durable.





À LA RECHERCHE
DE L'EXCELLENCE

COMPÉTENCES & PROFESSIONNALISME





À LA RECHERCHE
DE LA PERFORMANCE

EXIGENCE & ENGAGEMENT DES ÉQUIPES HEINRICH & BOCK





TRADITION & INNOVATION

Soucieux de vous offrir un produit irréprochable, nous nous sommes dotés d'un laboratoire performant. Sa mission est double :

- Vous servir en produits normalisés NF - CE, en vous assurant une réduction des coûts de mise en œuvre dûs à la qualité industrielle, de faibles tolérances dimensionnelles, une constance des performances...
- Vous proposer des solutions innovantes issues de travaux de R&D afin d'améliorer les possibilités d'emplois de notre gamme de matériaux.

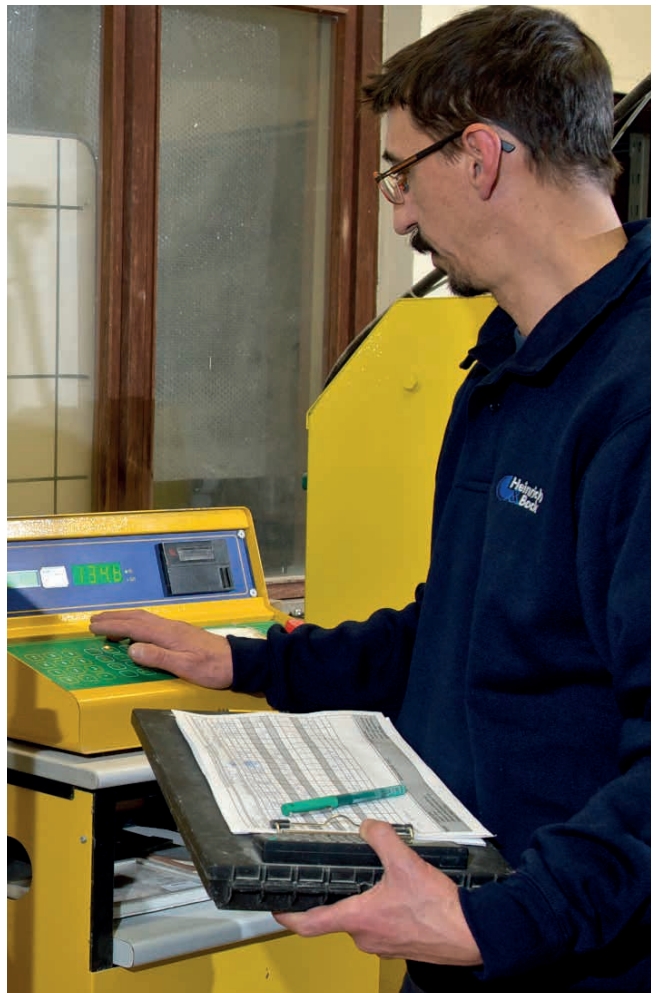

*De la matière
aux produits*



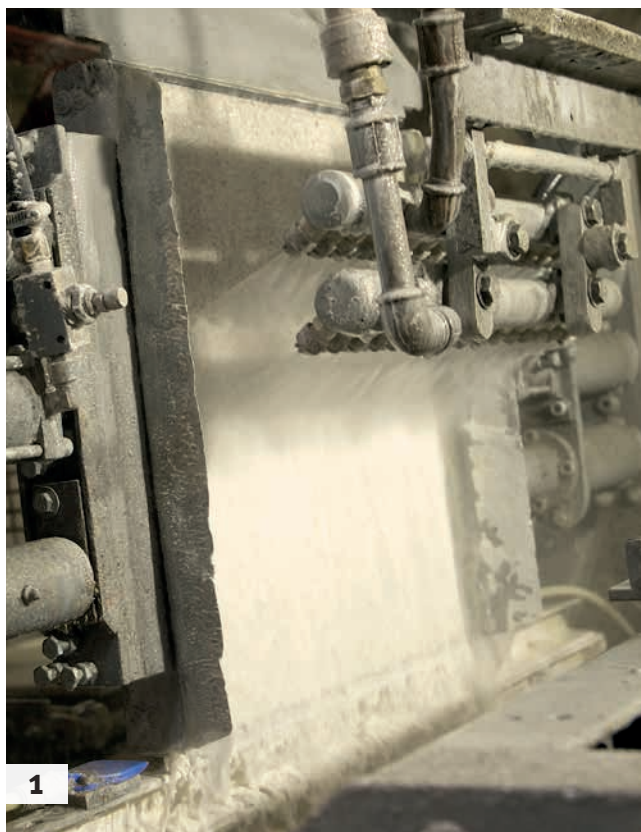

DES MINÉRAUX, DU CIMENT ET NOTRE SAVOIR-FAIRE

Quelques illustrations de valorisations de nos produits par traitement de surfaces : mise à nu d'agrégats naturels par lavage direct à l'état frais de dalles, bordures et pavés à revêtements lavés (photos 1, 2 et 3).



UN SAVOIR-FAIRE PERPÉTUÉ DEPUIS 1969

4 - Vieillesse accélérée de pavés matures : pavés tambourinés San Rémo et Génova.

5 - Pavés vieillis artificiellement par chocs mécaniques.

6 et 7 - Mise à nu d'agrégats naturels par projection de billes d'acier (grenailage) sur pavés et dalles.



TRAITEMENTS DE SURFACES

8 - Application d'une couche d'imprégnation par radiants sur dalles préalablement grenillées.

9 - Procédé de patine accéléré sur dallages matures. Dalles Manoir, Splendia.



DES PRODUITS ISSUS D'UNE HAUTE TECHNICITÉ

10 - Pavés Agora / 11 - Pavés Fluence Texturés

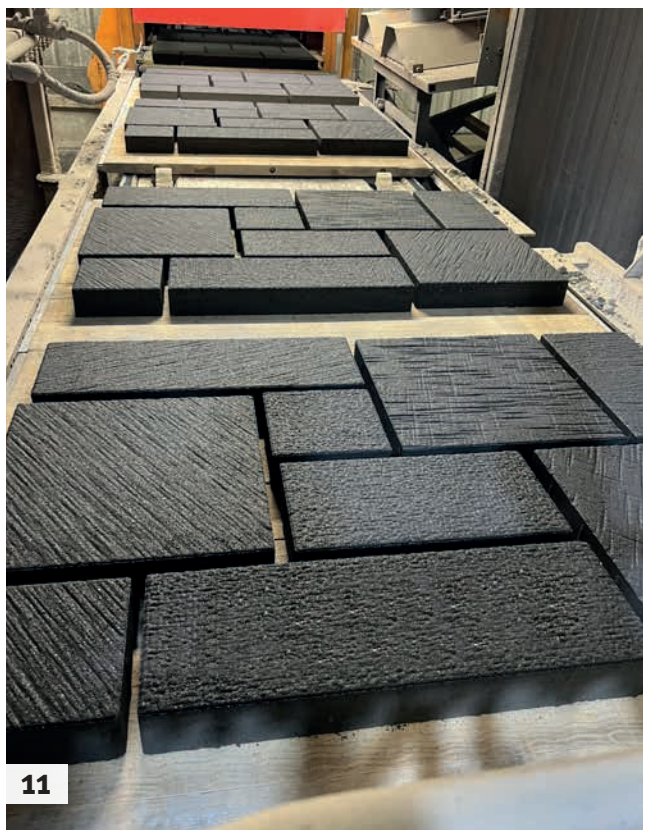

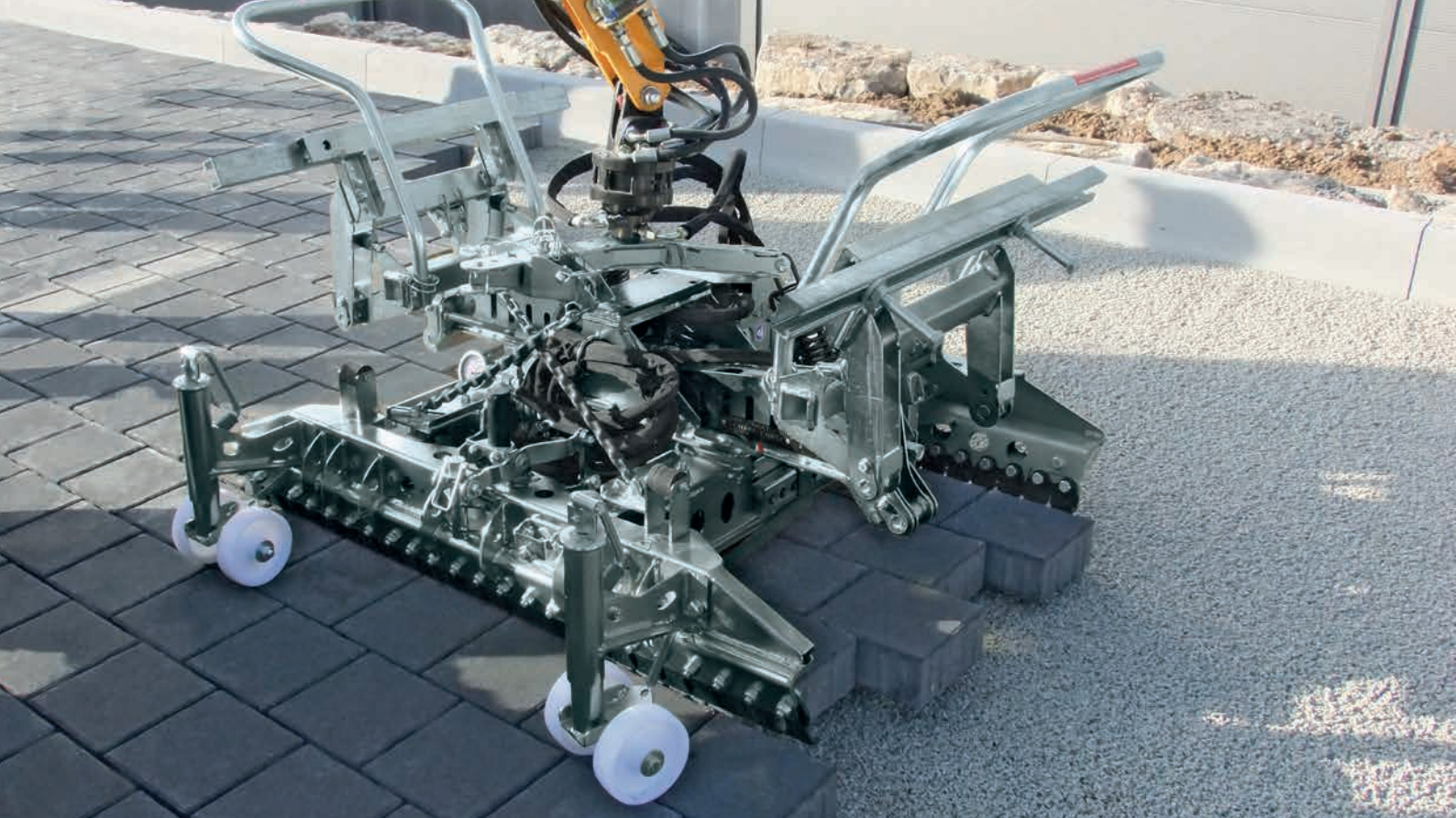

DOCUMENTATION TECHNIQUE

Pour la concrétisation de votre projet, vous trouverez dans les pages suivantes nos exemples de pose et conseils de mise en œuvre.

- Les efflorescences 177
- Exemples de pose :
 - Pavés 178-186
 - Grilles gazon / Kéops Hydro / Pavés drainants / Kéops Enviro 187
 - Herbadrain 188
 - Kéops Éco / Aquaspeed 189
- Mise en œuvre :
 - des pavés 190-191
 - des dallages 192-194
 - des escaliers 195-198
 - des murs 199-205
 - des palissades 206
 - des couvertines et chapeau de pilier .. 206-207
 - des Maxiflors 208-209
 - Comment entretenir votre béton ? 210

LES EFFLORESCENCES DU BÉTON

Qu'est-ce que les efflorescences ?

Les efflorescences sont des dépôts de sel blancs de carbonate de calcium observés sur la surface du béton. Il en résulte des hétérogénéités de teinte d'autant plus visibles que la surface du béton est sombre.



Principe de formation des efflorescences sur un pavé en béton

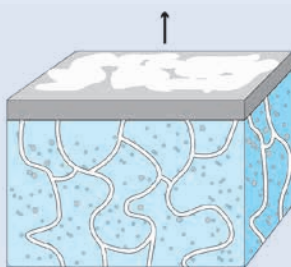

Pores capillaires

Origine des efflorescences ?

Contrairement aux autres hydrates formés lors des réactions d'hydratation du ciment, la chaux reste soluble à l'eau de pluie, de condensation ou de rosée. Par l'évaporation de ces eaux liées essentiellement aux conditions climatiques, ces chaux libres migrent de l'intérieur du béton vers l'extérieur, formant ce dépôt de calcium en surface. Une réaction chimique entre le dioxyde de carbone de l'air et le calcium produit le carbonate de calcium dit « efflorescence ».

Que peut-on faire contre les efflorescences ?

Fort heureusement, les efflorescences disparaissent d'elles-mêmes après un certain temps. Après 1 à 2 ans, le voile disparaît complètement sous l'influence de la pluie et des intempéries. On peut aussi y remédier immédiatement en lavant le pavé à l'acide anti-efflorescence, aucun procédé économique justifié ne permet d'éviter avec certitude l'apparition des efflorescences.



Pour en limiter au mieux les effets, nous vous recommandons :

- de stocker les produits au sec,
- de ne pas empiler temporairement les produits les uns sur les autres,
- de respecter nos recommandations de pose (joints, pente, pouvoir drainant du support) ainsi que les notices de produits d'entretien le cas échéant,
- de réaliser les découpes à l'écart des produits en cours de pose (risques de salissures),
- de ne pas recouvrir les surfaces des produits en général et des produits traités en particulier avec des marques permanentes.

Informations sur les variations de teintes et de structures

Les mêmes produits, réalisés dans des conditions identiques, peuvent par des variations de matières premières telles que le gravier, le gravillon, le concassé, le sable, le ciment et l'eau, présenter de légères variations de teintes.

De même pour les produits colorés, nous utilisons des colorants dont les pigments minéraux sont parfaitement stables. Cependant de légères différences de teintes d'un format à l'autre, d'une fabrication à l'autre sont possibles et soulignent le caractère naturel de nos produits.

Informations sur l'aspect de finition

La finition de nos produits est soumise à un contrôle très strict en sortie de production. Cependant, sur certains produits fabriqués manuellement ou mécaniquement en béton coulé pleine masse, des trous de bullage peuvent apparaître en surface et sont techniquement inévitables. Ceux-ci sont tolérés dans la mesure où ils s'inscrivent dans un triangle de 7 mm de côté. De même, des microfissures superficielles peuvent apparaître. Ces bullages ou pores, ainsi que les microfissures ne compromettent pas la qualité du matériel.

LES PAVÉS CLASSIQUES, AQUAPRINT, PLAZA, NOSTALGIE, FINE LINE

Certains exemples de pose ne sont disponibles que pour les pavés d'épaisseur 8 cm.
Dimensions et épaisseurs indiquées sous les schémas. Toutes nos dimensions sont en cm.

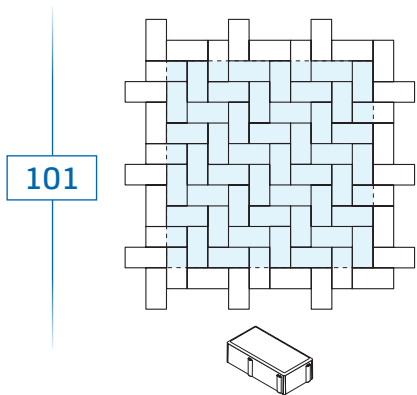

10 x 20 x 6 / 8 - environ 50 pièces/m²

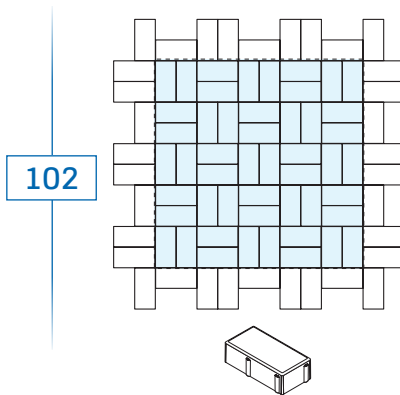

10 x 20 x 6 / 8 - environ 50 pièces/m²

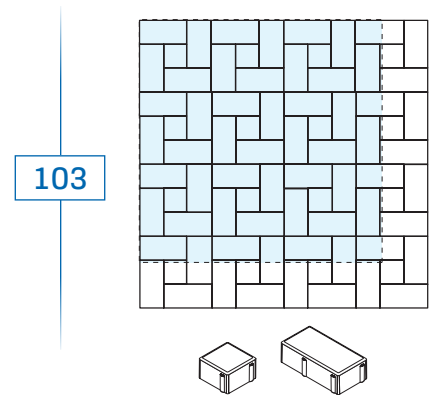

10 x 10 x 6 / 8 - environ 12 pièces/m²
10 x 20 x 6 / 8 - environ 44,5 pièces/m²

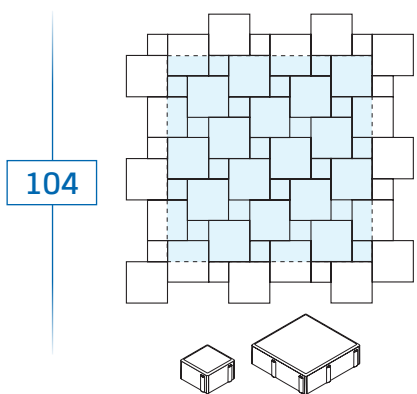

10 x 10 x 6 / 8 - environ 20 pièces/m²
20 x 20 x 6 / 8 - environ 20 pièces/m²

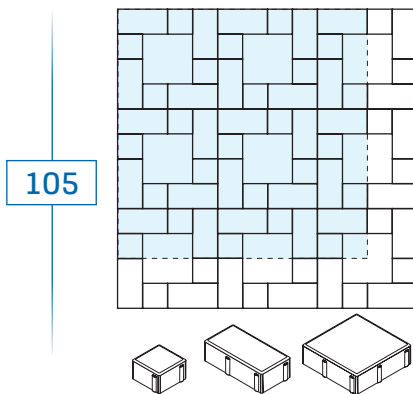

10 x 10 x 6 / 8 - environ 25 pièces/m²
10 x 20 x 6 / 8 - environ 25 pièces/m²
20 x 20 x 6 / 8 - environ 6,25 pièces/m²

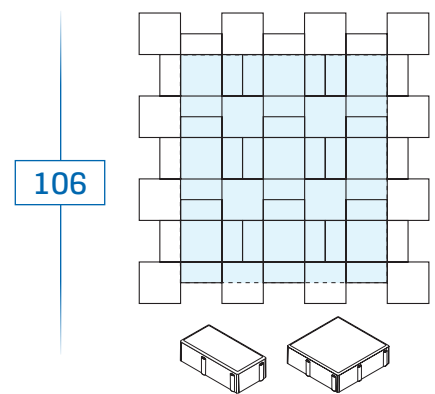

10 x 20 x 6 / 8 - environ 24 pces/m²
20 x 20 x 6 / 8 - environ 13 pces/m²

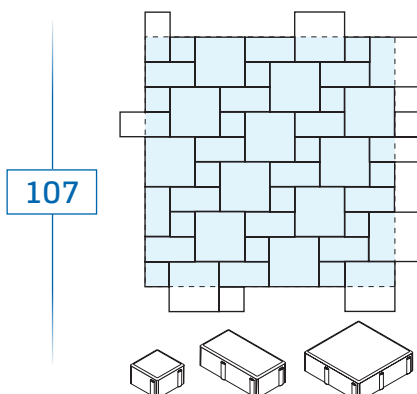

10 x 10 x 6 / 8 - environ 14,28 pièces/m²
10 x 20 x 6 / 8 - environ 14,28 pièces/m²
20 x 20 x 6 / 8 - environ 14,28 pièces/m²

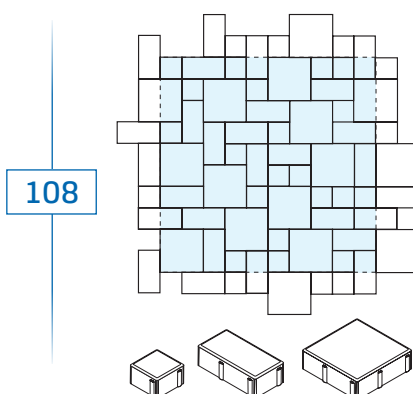

10 x 10 x 6 / 8 - environ 20 pièces/m²
10 x 20 x 6 / 8 - environ 18 pièces/m²
20 x 20 x 6 / 8 - environ 11 pièces/m²

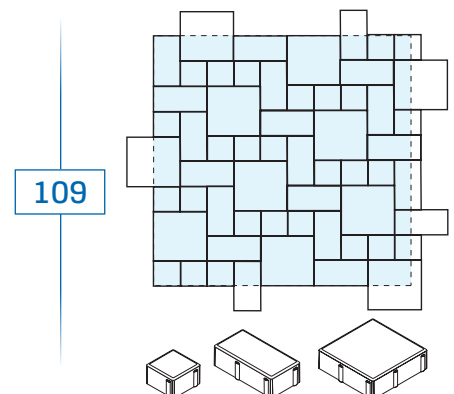

10 x 10 x 6 / 8 - environ 27 pièces/m²
10 x 20 x 6 / 8 - environ 18,5 pièces/m²
20 x 20 x 6 / 8 - environ 9 pièces/m²

LES PAVÉS CLASSIQUES, AQUAPRINT, PLAZA, NOSTALGIE, FINE LINE

110

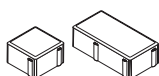
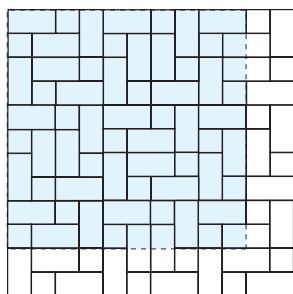

10 x 10 x 6 / 8 - environ 25 pièces/m²
10 x 20 x 6 / 8 - environ 37,5 pièces/m²

111

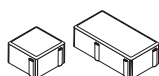
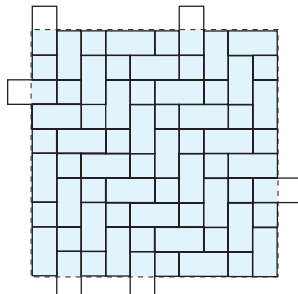

10 x 10 x 6 / 8 - environ 31 pièces/m²
10 x 20 x 6 / 8 - environ 34,5 pièces/m²

112

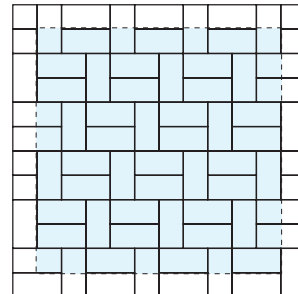

10 x 20 x 6 / 8 - environ 50 pièces/m²

113

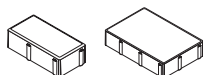
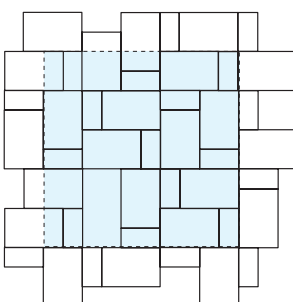

10 x 20 x 8 - environ 13 pièces/m²
30 x 20 x 8 - environ 12,5 pièces/m²

114

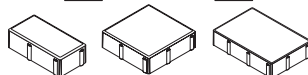
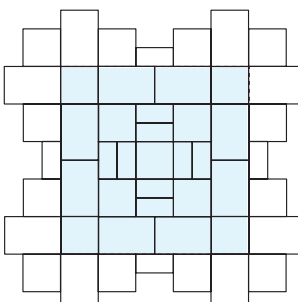

10 x 20 x 8 - environ 12 pièces/m²
20 x 20 x 8 - environ 9,26 pièces/m²
30 x 20 x 8 - environ 6,5 pièces/m²

115

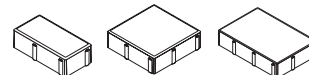
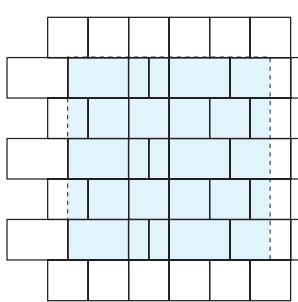

10 x 20 x 8 - environ 6 pièces/m²
20 x 20 x 8 - environ 10 pièces/m²
30 x 20 x 8 - environ 8 pièces/m²

116

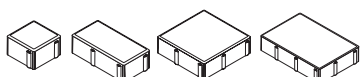
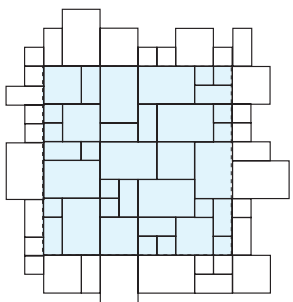

10 x 10 x 8 - environ 14 pièces/m²
10 x 20 x 8 - environ 9 pièces/m²
20 x 20 x 8 - environ 5 pièces/m²
30 x 20 x 8 - environ 8 pièces/m²

117

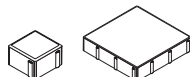
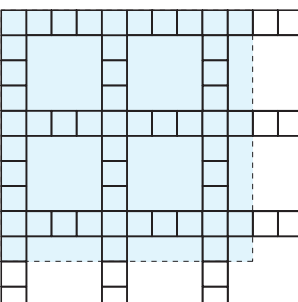

10 x 10 x 8 - environ 36 pièces/m²
30 x 30 x 8 - environ 7 pièces/m²

118

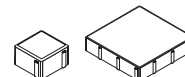
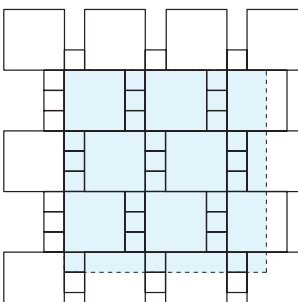

10 x 10 x 8 - environ 24 pces/m²
30 x 30 x 8 - environ 8,5 pces/m²

LES PAVÉS PLAZA, NOSTALGIE

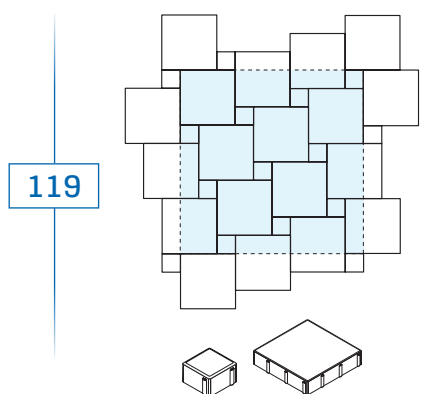

10 x 10 x 8 - environ 10 pces/m²
30 x 30 x 8 - environ 10 pces/m²

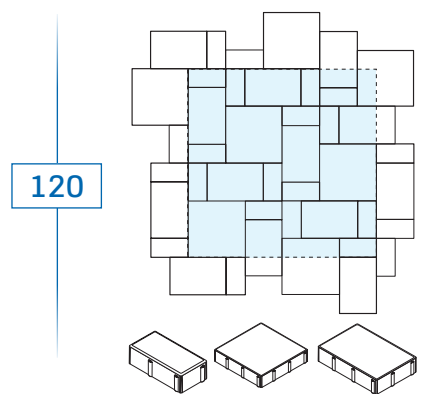

10 x 20 x 8 - environ 14 pces/m²
30 x 20 x 8 - environ 6,5 pces/m²
30 x 30 x 8 - environ 3,5 pces/m²

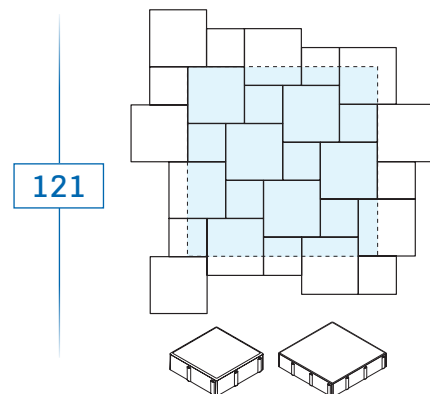

20 x 20 x 8 - environ 7,5 pces/m²
30 x 30 x 8 - environ 8 pces/m²

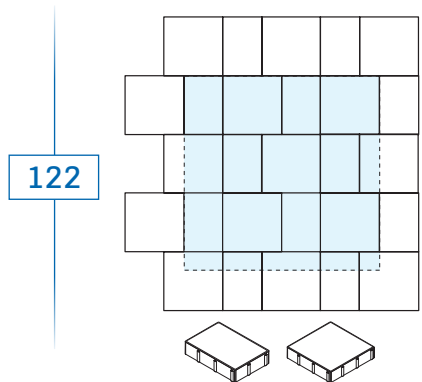

30 x 20 x 8 - environ 7 pces/m²
30 x 30 x 8 - environ 7 pces/m²

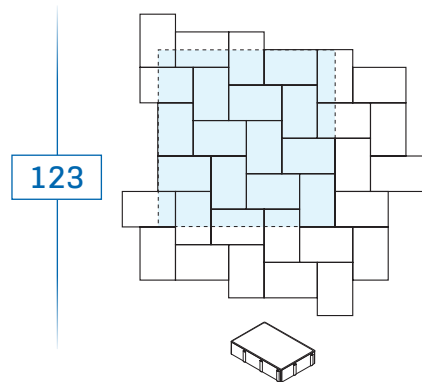

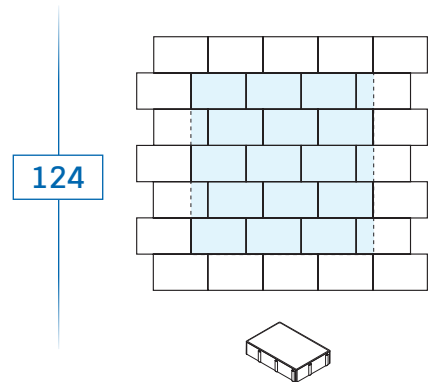

30 x 20 x 8 - environ 16,5 pces/m²

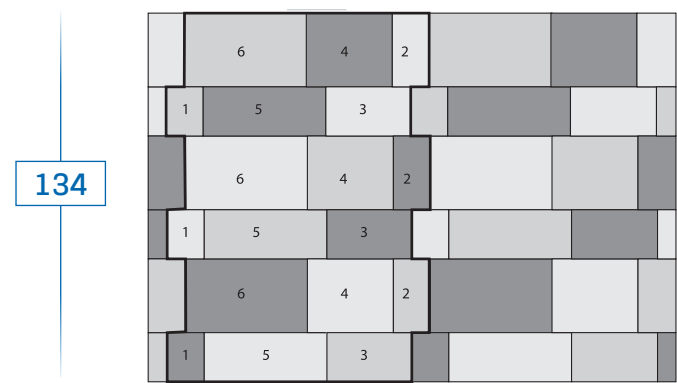

30 x 20 x 8 - environ 16,5 pces/m²

LES PAVÉS CALVO TRIO



 Les calepinages sont indicatifs. En fonction de vos goûts, une pose aléatoire en utilisant les rangs complets des palettes, et en évitant les joints croisés, pourrait s'avérer être une solution alternative intéressante.

Nota : les 6 formats et 3 coloris sont livrés ensemble sur la palette et permettent la réalisation d'une pose linéaire.

Épaisseur 6 cm

- 1 - 12 x 16 - environ 3 pces/m²
- 2 - 12 x 24 - environ 3 pces/m²
- 3 - 28 x 16 - environ 3 pces/m²
- 4 - 28 x 24 - environ 3 pces/m²
- 5 - 40 x 16 - environ 3 pces/m²
- 6 - 40 x 24 - environ 3 pces/m²

environ 1 m²

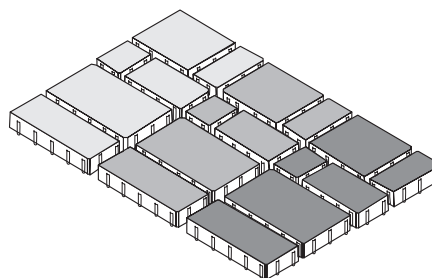

LES PAVÉS VIA MÉDICIS

135

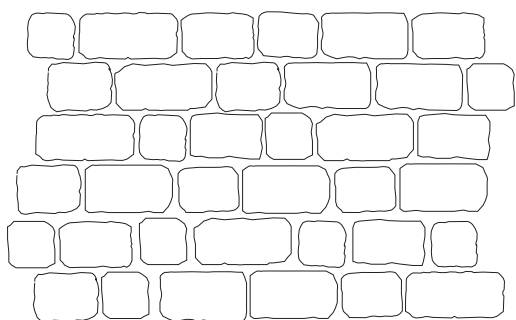

Épaisseur 8 cm

- 13,30 x 13,30 - environ 9 pces/m²
 - 16,62 x 13,30 - environ 8 pces/m²
 - 19,95 x 13,30 - environ 6 pces/m²
 - 23,27 x 13,30 - environ 8 pces/m²
 - 26,60 x 13,30 - environ 6 pces/m²
- } environ 0,96 m²

Nota : les 5 formats sont livrés ensemble sur la palette et permettent la réalisation d'une pose linéaire.

LES PAVÉS CAPRI

POSE LINÉAIRE

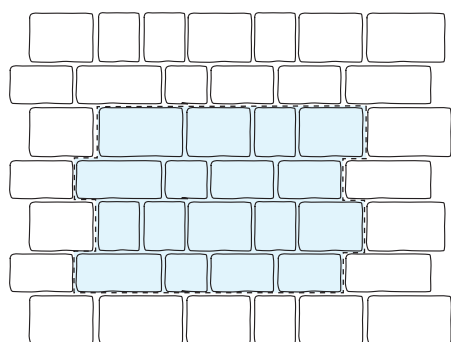

- 22 x 40 x 6 : 1 pièce
 - 22 x 30 x 6 : 4 pièces
 - 22 x 20 x 6 : 4 pièces
 - 18 x 40 x 6 : 2 pièces
 - 18 x 30 x 6 : 4 pièces
 - 18 x 20 x 6 : 2 pièces
- } environ 1 m²

EXEMPLE DE POSE :

Rangées non dissociables.

Afin d'avoir une homogénéité et un rendu esthétique des plus parfaits, **Heinrich & Bock** préconise de se servir, lors de la pose, à partir de plusieurs palettes. Les 6 formats sont livrés ensemble sur une palette et sont calculés de façon à ce que vous puissiez exécuter la pose ci-contre.

Les différents formats ne peuvent pas être vendus séparément.

Les pavés RHODOS

POSE SAUVAGE

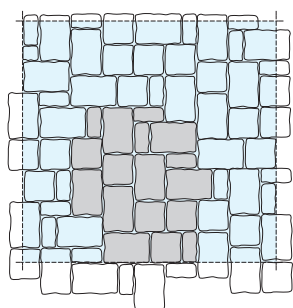

- 6,4 x 12,9 x 6 - environ 17 pces/m²
 - 12,9 x 12,9 x 6 - environ 17 pces/m²
 - 19,4 x 12,9 x 6 - environ 23 pces/m²
- } environ 1 m²

POSE LINÉAIRE

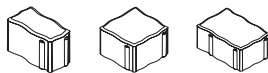
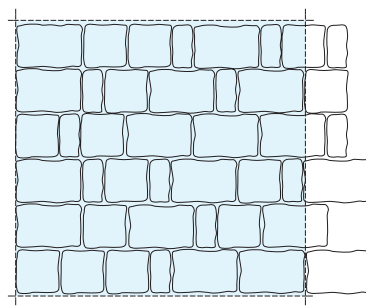

138

EXEMPLE DE POSE :

Rangées non dissociables.

Afin d'avoir une homogénéité et un rendu esthétique des plus parfaits, Heinrich & Bock préconise de se servir, lors de la pose, à partir de plusieurs palettes. 3 formats (6,4 x 12,9 cm, 19,4 x 12,9 cm, 12,9 x 12,9 cm), ép. 6 cm, sont livrés ensemble sur une palette et sont calculés de façon à ce que vous puissiez exécuter la pose sauvage.

Les différents formats ne peuvent pas être vendus séparément.

EXEMPLES DE POSE

Les pavés RHODOS, CHÂTEAUX*

Certains exemples de pose ne sont disponibles que pour les pavés d'épaisseur 8 cm. Dimensions et épaisseurs indiquées sous les schémas.



162

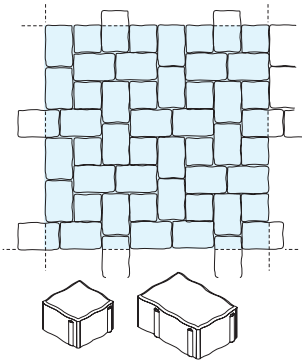

12,5 x 18,7 x 6 / 8 - environ 32 pièces/m²
12,5 x 12,5 x 6 / 8 - environ 16 pièces/m²

163

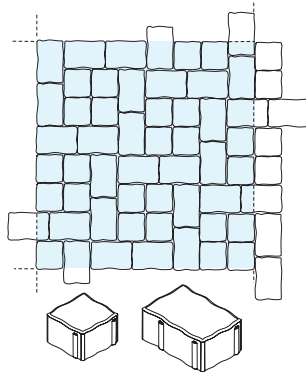

12,5 x 18,7 x 6 / 8 - environ 25,5 pièces/m²
12,5 x 12,5 x 6 / 8 - environ 25,5 pièces/m²

164

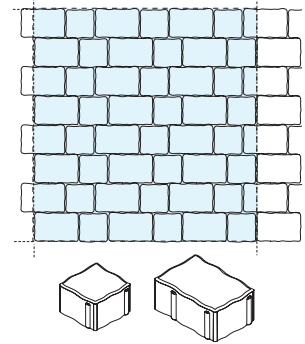

12,5 x 18,7 x 6 / 8 - environ 25,5 pces/m²
12,5 x 12,5 x 6 / 8 - environ 25,5 pces/m²

165

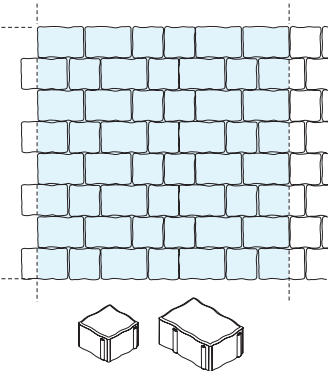

12,5 x 18,7 x 6/8 - environ 32 pièces/m²
12,5 x 12,5 x 6/8 - environ 20 pièces/m²

166

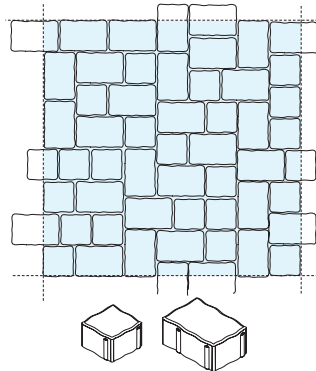

12,5 x 12,5 x 6/8 - environ 22 pièces/m²
12,5 x 18,7 x 6/8 - environ 28 pièces/m²

167

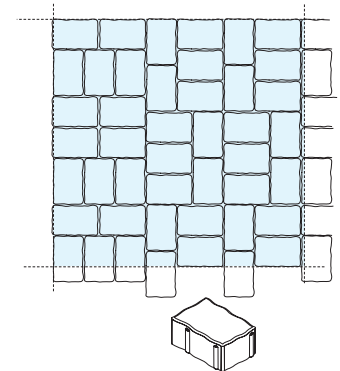

12,5 x 18,7 x 6 / 8 - environ 43 pièces/m²

168

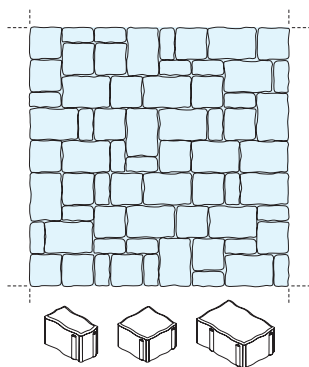

12,5 x 18,7 x 8 - environ 20 pièces/m²
12,5 x 12,5 x 8 - environ 22 pièces/m²
6,2 x 12,5 x 8 - environ 24 pièces/m²

169

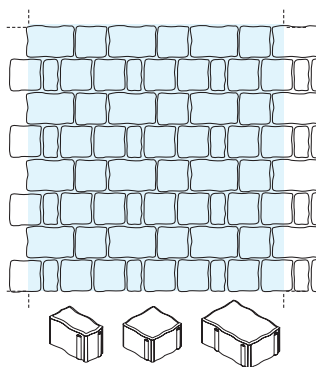

12,5 x 18,7 x 8 - environ 13,33 pces/m²
12,5 x 12,5 x 8 - environ 38 pces/m²
6,2 x 12,5 x 8 - environ 12 pces/m²

164

Les pavés SAN RÉMO LINÉAIRE

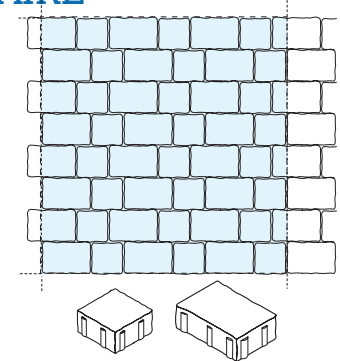

13,8 x 13,8 x 6 - environ 21 pièces/m²
13,8 x 20,8 x 6 - environ 21 pièces/m²

LES PAVÉS GÉNOVA

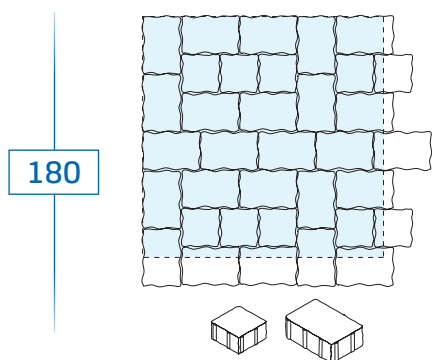

16 x 16 x 8 - environ 8 pièces/m²
 16 x 24 x 8 - environ 21 pièces/m²

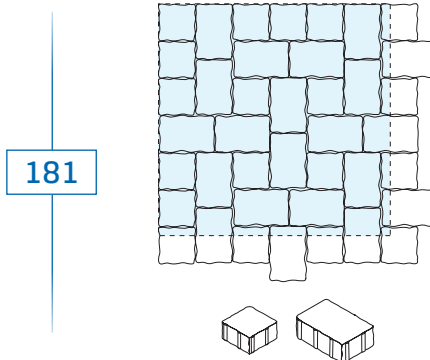

16 x 16 x 8 - environ 14 pièces/m²
 16 x 24 x 8 - environ 17 pièces/m²

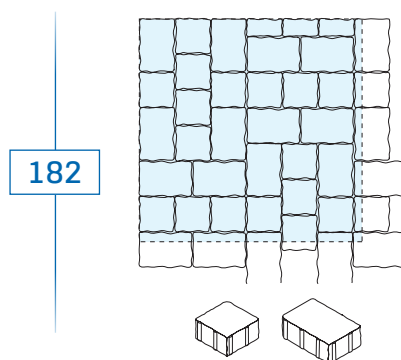

16 x 16 x 8 - environ 18 pièces/m²
 16 x 24 x 8 - environ 14 pièces/m²

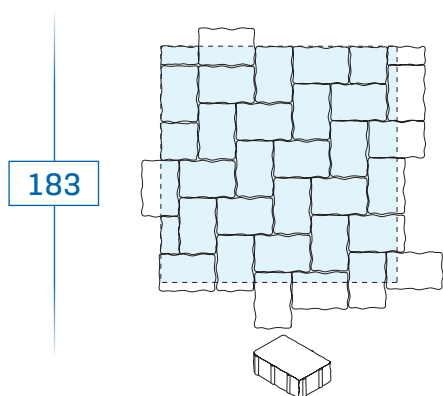

16 x 24 x 8 - environ 26 pièces/m²

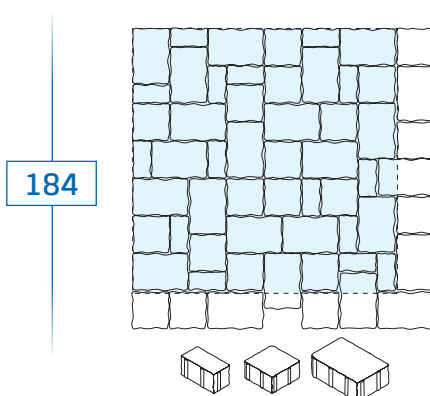

16 x 8 x 8 - 12 pièces/m²
 16 x 16 x 8 - 11,20 pièces/m²
 16 x 24 x 8 - 14,40 pièces/m²

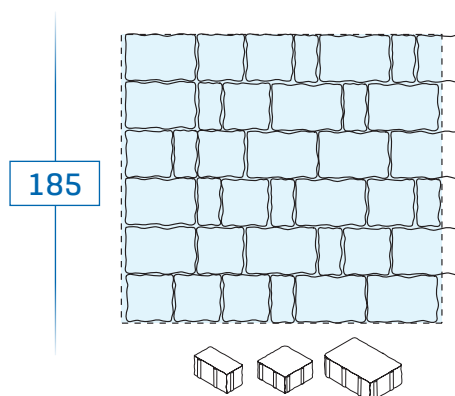

16 x 8 x 8 - environ 10 pièces/m²
 16 x 16 x 8 - environ 12,5 pièces/m²
 16 x 24 x 8 - environ 14,5 pièces/m²

LES PAVÉS GÉNOVA

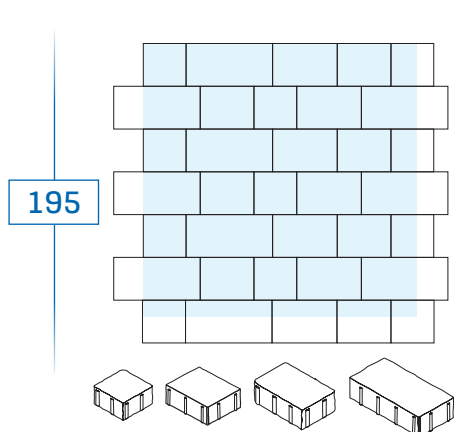

16 x 16 x 8 - environ 8 pces/m²
 16 x 20 x 8 - environ 6 pces/m²
 16 x 24 x 8 - environ 6 pces/m²
 16 x 32 x 8 - environ 7,5 pces/m²

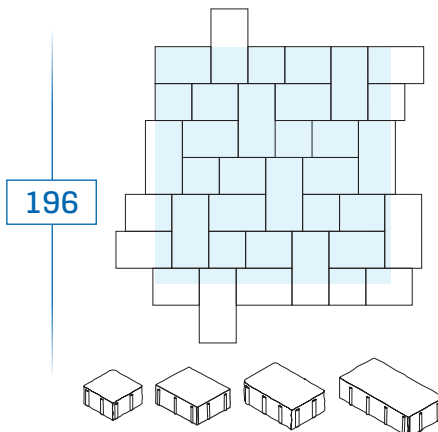

16 x 16 x 8 - environ 6,75 pces/m²
 16 x 20 x 8 - environ 6,76 pces/m²
 16 x 24 x 8 - environ 6,91 pces/m²
 16 x 32 x 8 - environ 6,91 pces/m²

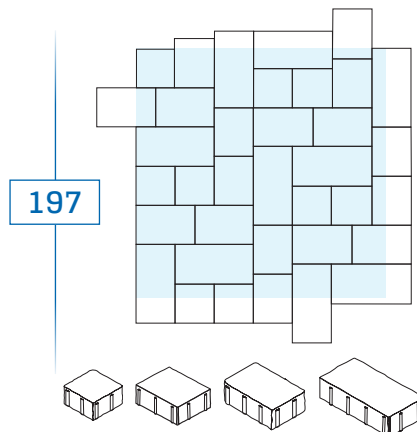

16 x 16 x 8 - environ 8,1 pces/m²
 16 x 20 x 8 - environ 4,7 pces/m²
 16 x 24 x 8 - environ 7,2 pces/m²
 16 x 32 x 8 - environ 7 pces/m²

LES PAVÉS FLUENCE

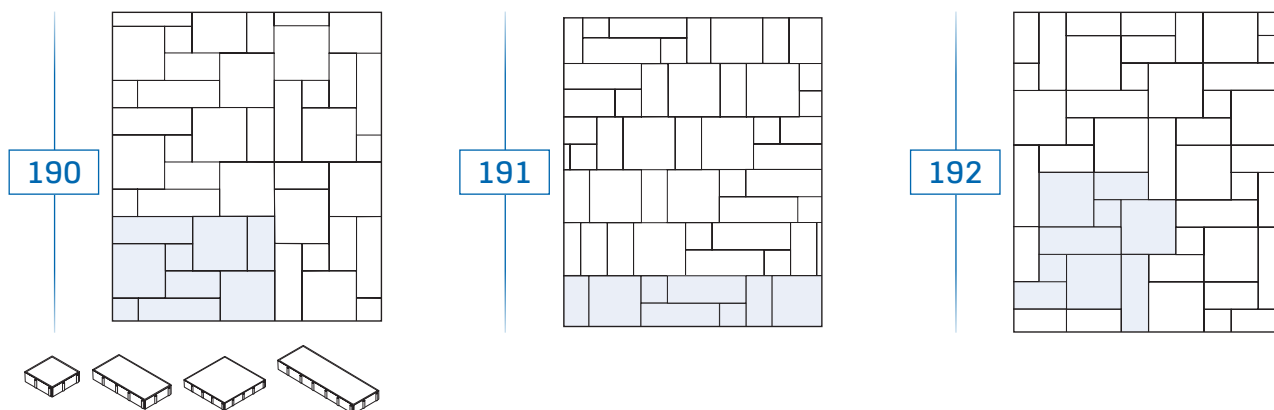

20 x 20 x 7 : 2 pièces
 20 x 40 x 7 : 2 pièces
 20 x 60 x 7 : 2 pièces
 40 x 40 x 7 : 3 pièces

environ 1 m²

Afin d'avoir une homogénéité et un rendu esthétique des plus parfaits, **Heinrich & Bock** préconise de se servir, lors de la pose, à partir de plusieurs palettes. Les 4 formats sont livrés ensemble sur une palette et sont calculés de façon à ce que vous puissiez exécuter la pose ci-contre.

Les différents pavés ne peuvent pas être vendus séparément.

LES PAVÉS SAN CASTILLO

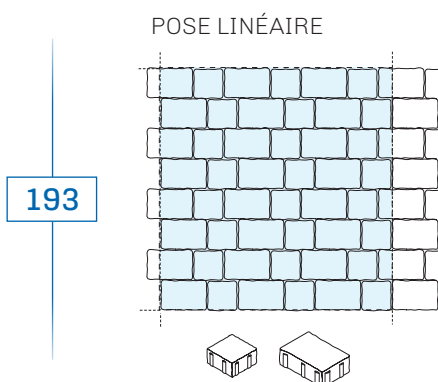

21 x 14 x 6 - environ 21 pièces/m²
 14 x 14 x 6 - environ 21 pièces/m²

Les différents pavés ne peuvent pas être vendus séparément.

LES PAVÉS AGORA

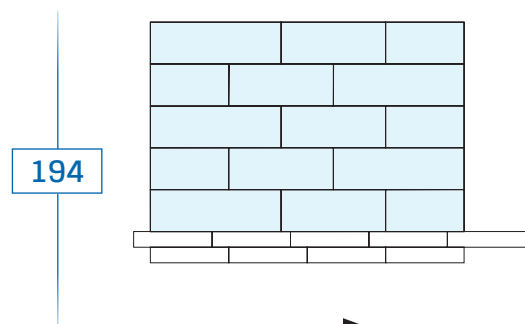

Pose avec joints de 3 mm

16 x 30 x 6 - environ 5 pièces/m²
 16 x 40 x 6 - environ 5 pièces/m²
 16 x 50 x 6 - environ 5 pièces/m²

Insert : 30 x 6 x 6 - environ 4 pièces/mL

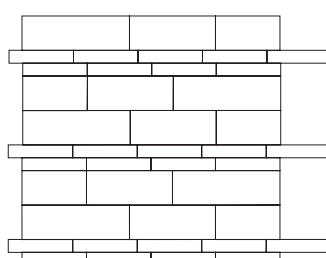

IMPORTANT : 3 formats/rangée, livrés sur palette et ne pouvant être vendus séparément. Vendus exclusivement par rangée complète (0,96 m²)

Les différents formats ne peuvent pas être vendus séparément hormis les inserts.

Autre exemple de pose à titre indicatif, non limitatif, multiples possibilités de combinaisons des pavés inserts selon le rendu esthétique souhaité.

LES PAVÉS AVENUE XL

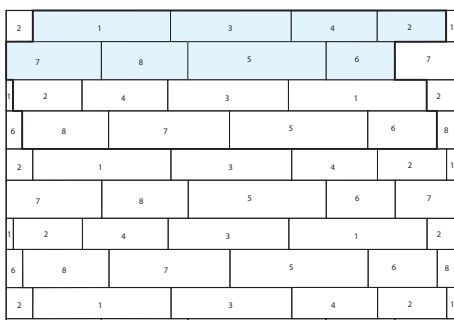
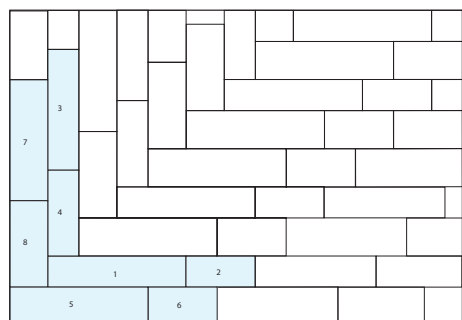

- 1 - 80 x 18 x 8 : 1 pièce
- 2 - 40 x 18 x 8 : 1 pièce
- 3 - 70 x 18 x 8 : 1 pièce
- 4 - 50 x 18 x 8 : 1 pièce
- 5 - 80 x 22 x 8 : 1 pièce
- 6 - 40 x 22 x 8 : 1 pièce
- 7 - 70 x 22 x 8 : 1 pièce
- 8 - 50 x 22 x 8 : 1 pièce

environ
1 m²

Les 8 formats sont livrés ensemble sur une palette et sont calculés de façon à ce que vous puissiez exécuter la pose ci-contre.

 Les calepinages sont indicatifs. En fonction de vos goûts, une pose aléatoire en utilisant les rangs complets des palettes, et en évitant les joints croisés, pourrait s'avérer être une solution alternative intéressante.

LES PAVÉS AVENUE L

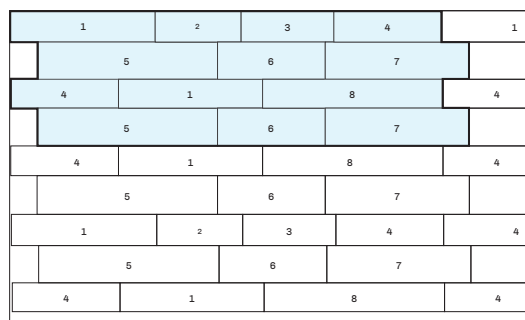

- 1 - 40 x 12 x 8 cm : 3 pièces
- 2 - 24 x 12 x 8 cm : 1 pièce
- 3 - 26 x 12 x 8 cm : 1 pièce
- 4 - 30 x 12 x 8 cm : 3 pièces
- 5 - 50 x 16 x 8 cm : 3 pièces
- 6 - 30 x 16 x 8 cm : 3 pièces
- 7 - 40 x 16 x 8 cm : 3 pièces
- 8 - 50 x 12 x 8 cm : 2 pièces

environ
1 m²

Les 8 formats sont livrés ensemble sur une palette et sont calculés de façon à ce que vous puissiez exécuter la pose ci-contre.

 Le calepinage est indicatif. En fonction de vos goûts, une pose aléatoire en utilisant les rangs complets des palettes, et en évitant les joints croisés, pourrait s'avérer être une solution alternative intéressante.

POSES MIXTES AVENUE XL ET L

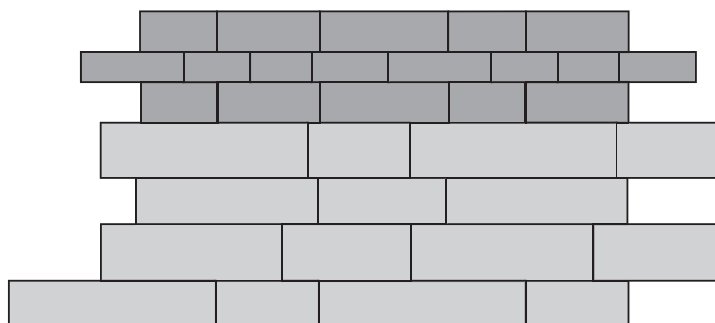
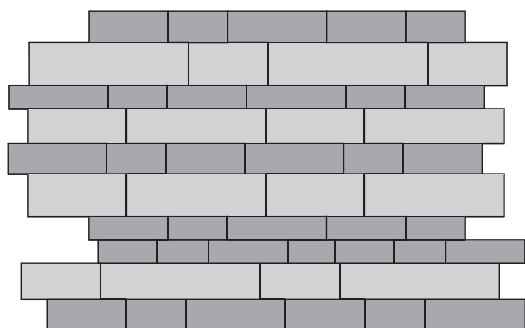

AVENUE XL



AVENUE L

 Les calepinages sont indicatifs. En fonction de vos goûts, une pose aléatoire en utilisant des rangs complets des palettes, et en évitant les joints croisés, pourrait s'avérer être une alternative intéressante.

LES PAVÉS PAYSAGE

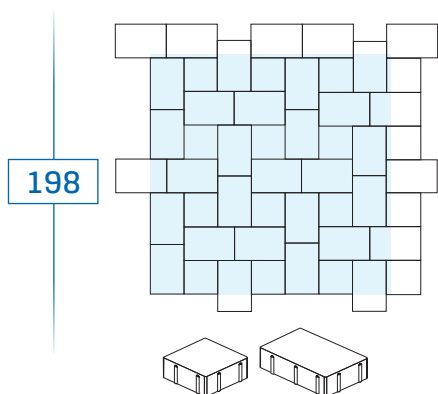

14 x 14 - environ 12,48 pces/m²
 14 x 21 - environ 25,48 pces/m²

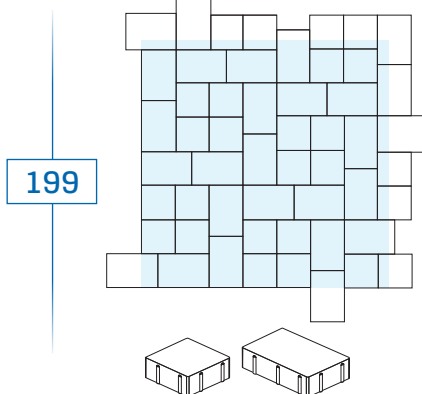

14 x 14 - environ 20,5 pces/m²
 14 x 21 - environ 20,5 pces/m²

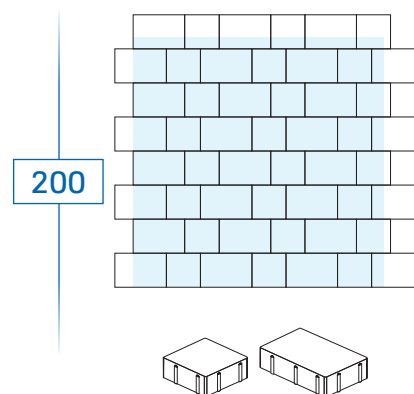

14 x 14 = 20,5 pces/m²
 14 x 21 = 20,5 pces/m²

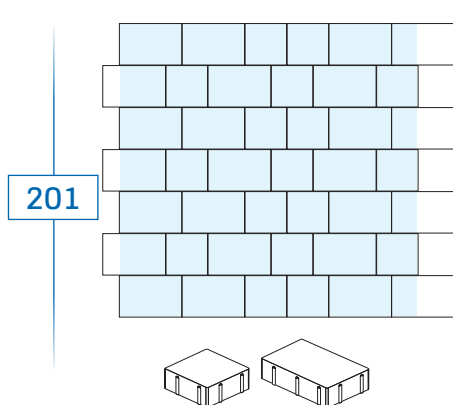

14 x 14 - environ 17 pces/m²
 14 x 21 - environ 22,65 pces/m²

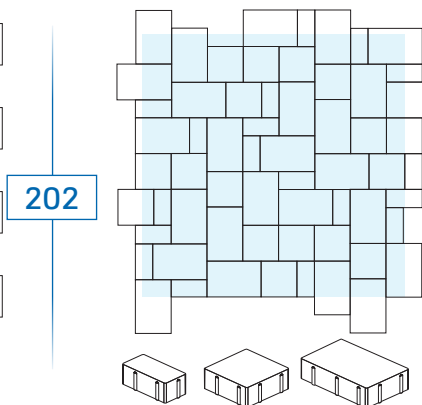

7 x 14 - environ 14 pces/m²
 14 x 14 - environ 14 pces/m²
 14 x 21 - environ 20 pces/m²

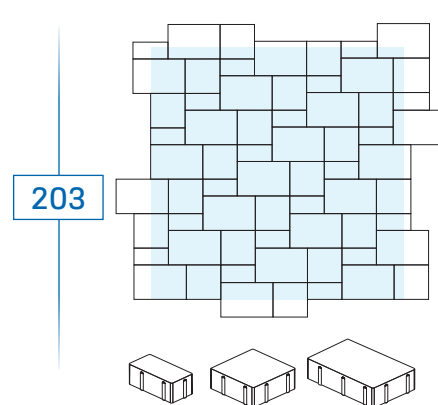

7 x 14 - environ 17 pces/m²
 14 x 14 - environ 17 pces/m²
 14 x 21 - environ 17 pces/m²

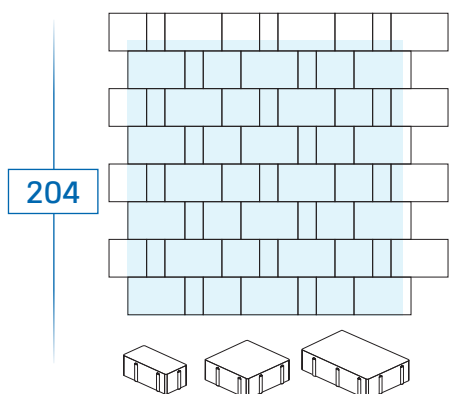

7 x 14 - environ 17 pces/m²
 14 x 14 - environ 15,5 pces/m²
 14 x 21 - environ 19 pces/m²

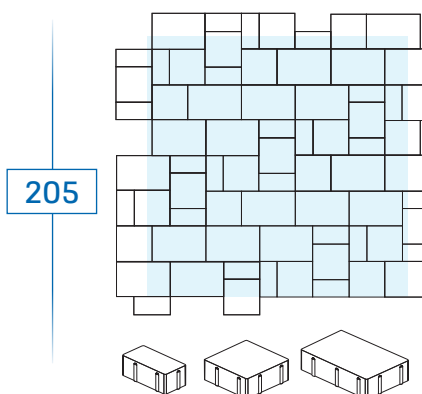

7 x 14 - environ 17 pces/m²
 14 x 14 - environ 17 pces/m²
 14 x 21 - environ 17 pces/m²

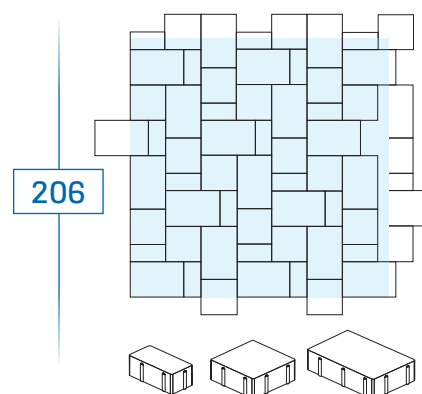

7 x 14 - environ 17 pces/m²
 14 x 14 - environ 17 pces/m²
 14 x 21 - environ 17 pces/m²

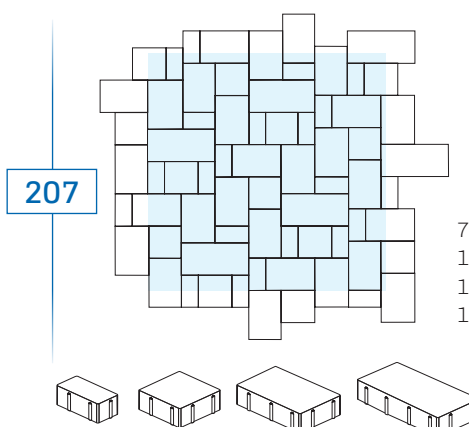

7 x 14 - environ 17 pces/m²
 14 x 14 - environ 8,5 pces/m²
 14 x 21 - environ 17 pces/m²
 14 x 28 - environ 4,25 pces/m²

GRILLES GAZON 8 / 10 CM

8 cm = 112 kg/m²
 10 cm = 140 kg/m²

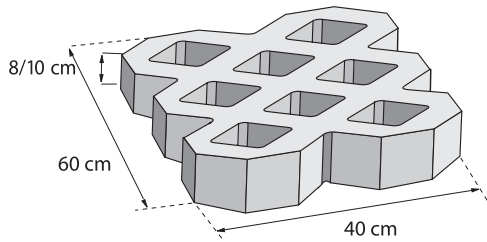
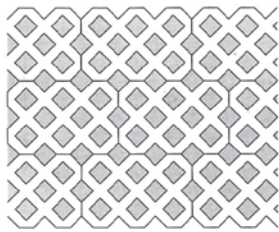

Grille gazon
 épaisseur
 8 / 10 cm

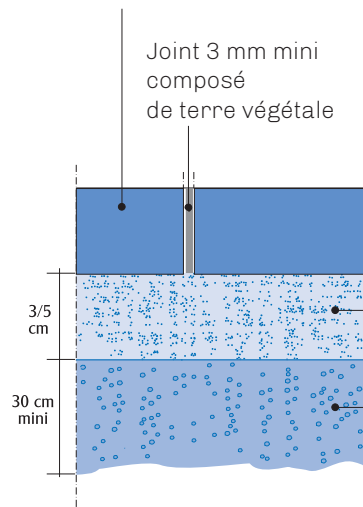

MISE EN ŒUVRE :

Éviter de passer une plaque vibrante une fois l'ouvrage achevé. Remplir les cavités des grilles avec de la terre végétale... puis l'engazonner.

Lit de pose

5 cm maxi de sable concassé 0/4 ou 0/6

Fondation en sable 2 /25 mm concassé mini 30 cm

KÉOPS HYDRO

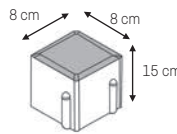
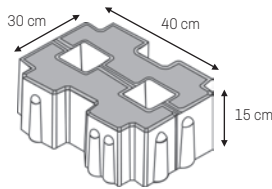

CARACTÉRISTIQUES TECHNIQUES :

- Perméabilité de 600 litres d'eau par seconde par hectares (si joint réalisé en concassé 2/4 mm)
- Pose en joints croisés
- 25 % de surface drainante

PAVÉS DRAINANTS : GÉOTON, KEOPS ENVIRO, HERBADRAIN, KÉOPS ÉCO GÉOTON

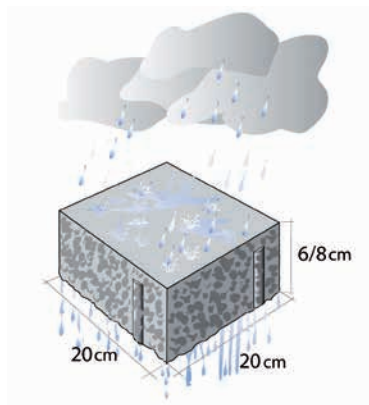

Pavé épaisseur 6 /8 cm

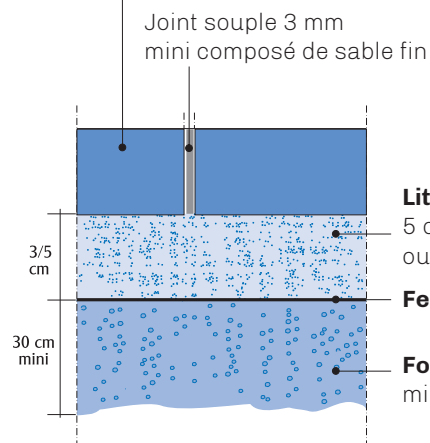

TRAITEMENT DE SURFACE :
 en cas de gel, ne jamais saler.

Lit de pose

5 cm maxi de sable concassé ou lavé 2/4 ou 2/6

Feutre drainant géotextile

Fondation en sable 2 /25 mm concassé mini 30 cm drainant

KÉOPS ENVIRO

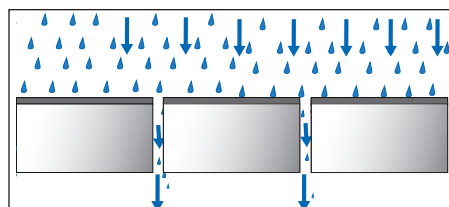
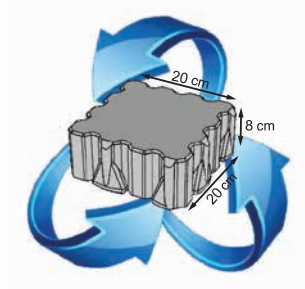

CARACTÉRISTIQUES :

- Environ 12 % joint par m²
- Pose mécanique : oui
- Revêtements : basique, lavé, grenailé
- Blocage vertical à l'arrachement
- Blocage horizontal multidirectionnel

HERBADRAIN

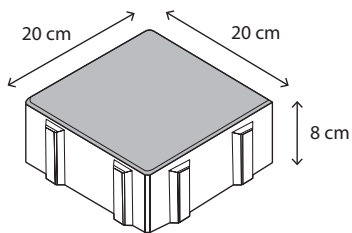

Joint 7 mm

POSE À JOINTS DROITS

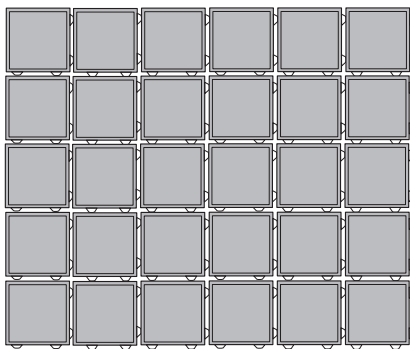

POSE À JOINTS CROISÉS

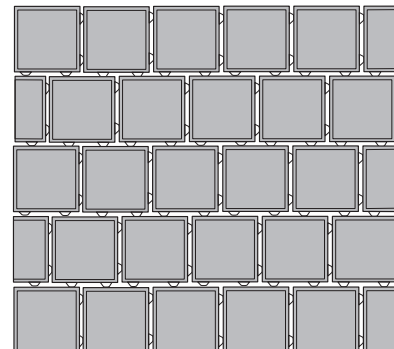

20 x 20 x 8 cm - environ 25 pièces/m²

CARACTÉRISTIQUES :

- **Largeur de joint 7 mm**
- Proportion joints drainants approximativement 4%

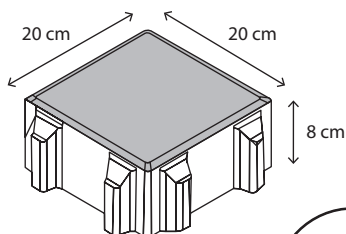

Joint 15 mm

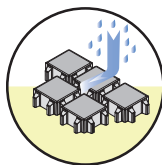

POSE À JOINTS DROITS

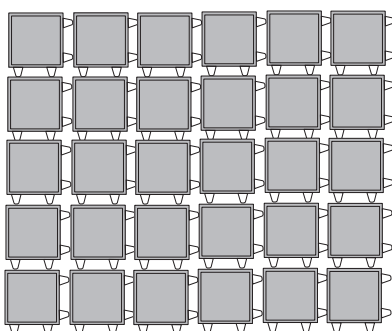

POSE À JOINTS CROISÉS

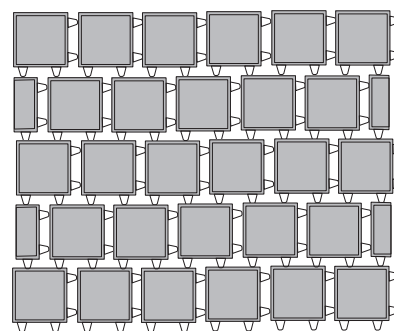

20 x 20 x 8 cm - environ 25 pièces/m²

CARACTÉRISTIQUES :

- **Largeur de joint 15 mm**
- Proportion joints drainants approximativement 9,5%
- Coefficient de perméabilité k₁ (> 10 000 Litres/s/ha) avec joints en gravillons 2/4 (selon référentiel NF).
- **Largeur de joint 30 mm**
- Proportion joints drainants approximativement 19%
- Coefficient de perméabilité k₁ (> 10 000 Litres/s/ha) avec joints en gravillons 2/4 (selon référentiel NF).

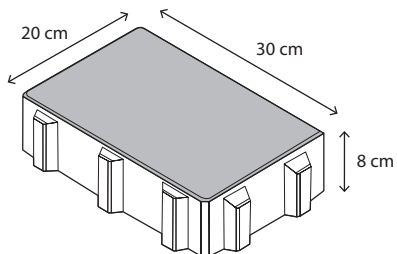

Joint 15 mm

POSE À JOINTS DROITS

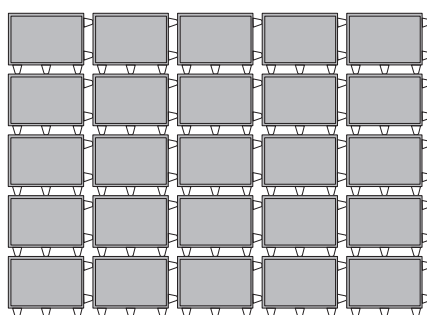

POSE À JOINTS CROISÉS

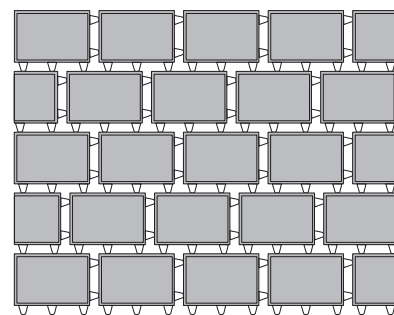

20 x 30 x 8 cm - environ 17 pièces/m²

CARACTÉRISTIQUES :

- **Largeur de joint 15 mm**
- Proportion joints drainants approximativement 8%
- **Largeur de joint 30 mm**
- Proportion joints drainants approximativement 16%

KÉOPS ÉCO

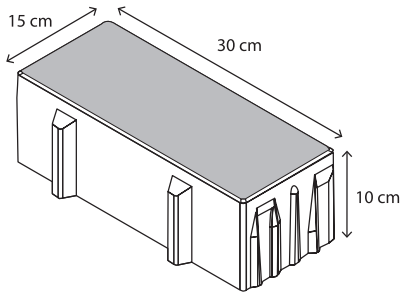

Joint de 15 mm

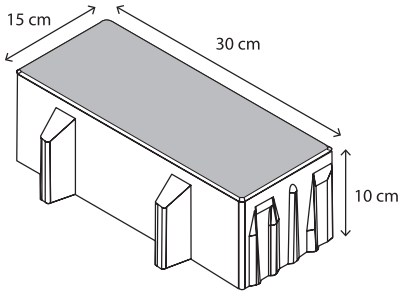

Joint de 30 mm

POSE À JOINTS DROITS

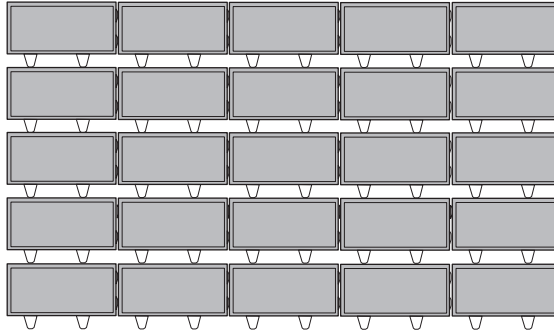

POSE À JOINTS CROISÉS

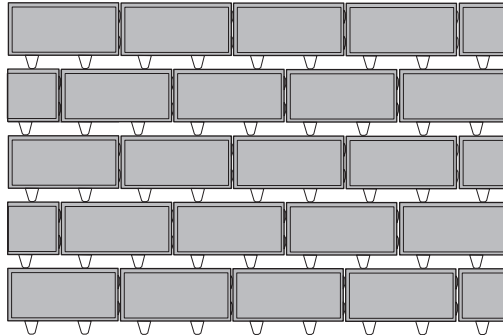

CARACTÉRISTIQUES :

- **Largeur de joint 15 mm**

- Proportion joints drainants approximativement 8,6%

- **Largeur de joint 30 mm**

- Proportion joints drainants approximativement 17,4%

15 x 30 x 10 cm - environ 23 pièces/m²

AQUASPEED

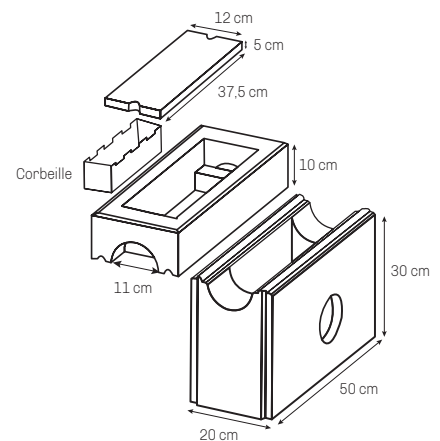
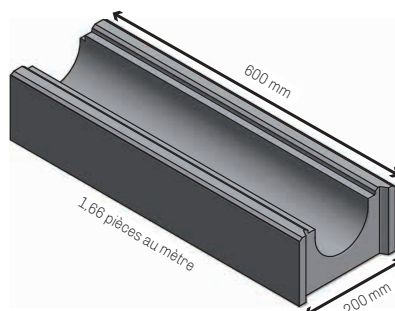
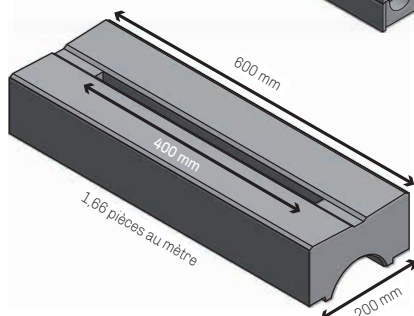
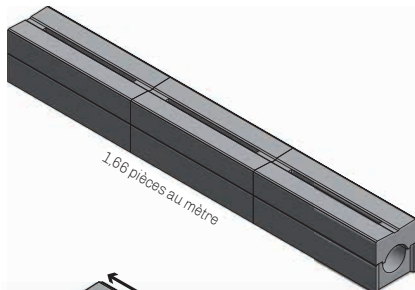
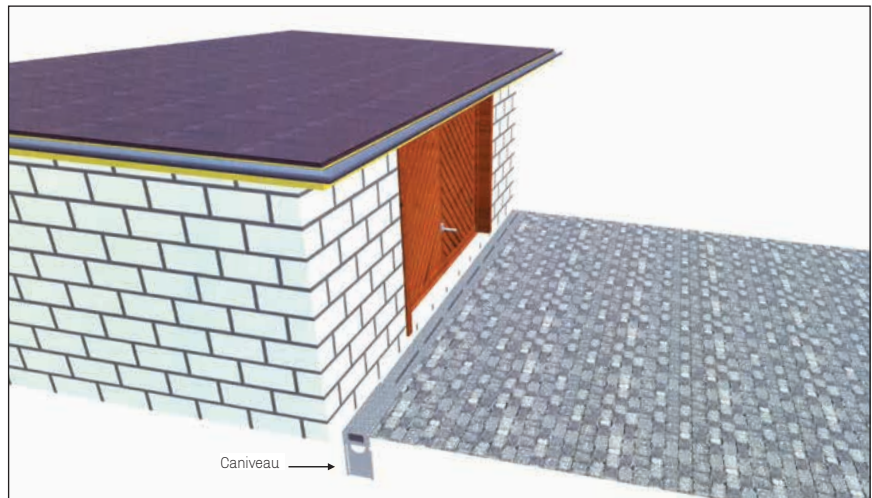
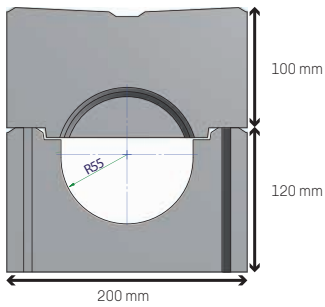

Regard Aquaspeed

MISE EN ŒUVRE DES PAVÉS

SCHÉMA DE PRINCIPE

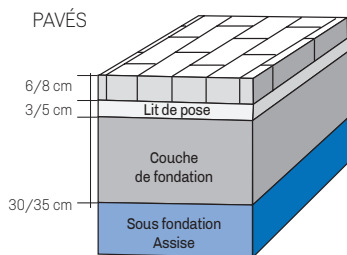

Un revêtement de sol réalisé en pavés béton se compose généralement de quatre éléments principaux :

- les pavés eux-mêmes qui forment la couche supérieure
- la couche de pose (appelée lit de pose)
- la couche de fondation
- la couche de sous-fondation (appelée assise) si le sol n'est pas stable

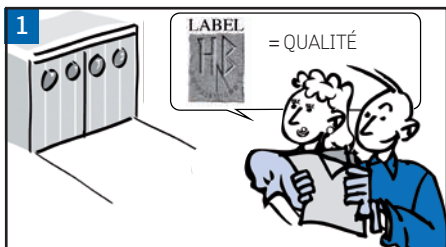

1 PRÉPARATION :

Après avoir réalisé votre plan d'aménagement, lisez attentivement la documentation technique, afin de bien connaître tous les paramètres nécessaires à une bonne mise en œuvre.

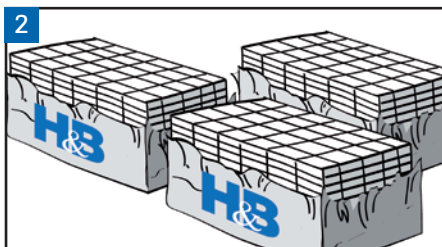

2 CONTRÔLE :

À réception de votre marchandise, préalablement choisie chez votre fournisseur, pratiquez un contrôle sommaire afin de vérifier si les produits sont conformes à votre bon de commande.

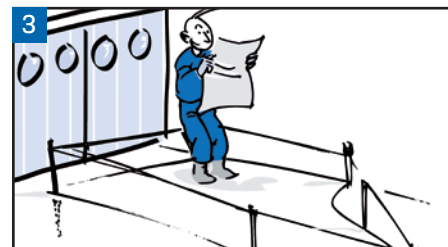

3 PIQUETAGE :

Après avoir vérifié la conformité de votre livraison, il s'agira de pratiquer un piquetage de votre surface d'après le plan préalablement défini, ceci se fera grâce à des piquets munis de repères de hauteur que vous implanterez à l'extérieur de la partie à paver. Une corde sera tendue entre les piquets pour définir les limites de surfaces à paver. Choisissez un point de repère (seuil de porte de garage ou muret de clôture).



4 EXCAVATION :

Votre piquetage réalisé, il conviendra de procéder à l'excavation totale de votre surface, manuellement ou avec une pelle mécanique. Profondeur : en fonction du schéma de principe (ci-dessus).

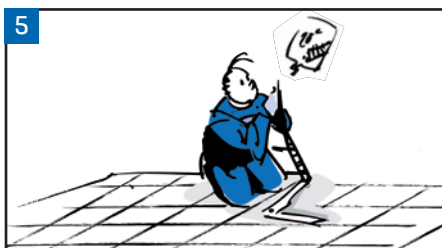

5 NIVEAU :

Contrôlez votre profondeur d'excavation et vos niveaux.



6 MISE EN ŒUVRE DE LA COUCHE DE FONDATION :

Remplissez l'intégralité de votre couche de fondation en tout venant (0/30) ou grave reconstitué (0/25) ou concassé (0/14).



7 COMPACTAGE :

À l'aide d'une compacteuse, compactez votre couche de fondation par couche successive.



8 VÉRIFICATION DES NIVEAUX :

Après compactage de la couche de fondation, vérifiez et tirez les niveaux en respectant la hauteur de 30-35 cm pour la couche de fondation.



9 MISE EN ŒUVRE DE LA COUCHE DE LIT DE POSE :

Pour la réalisation de joints en sable polymère, le lit de pose devra être obligatoirement composé de sable d'une granulométrie continue de type 0/4 à 0/6,3 mm afin d'éviter le risque de ségrégation dans un lit de pose de granulométrie ouverte. La pose des pavés sur chape est proscrite. ATTENTION ! Le lit de pose ne peut pas être utilisé pour rattraper les différences dans la couche de fondation.

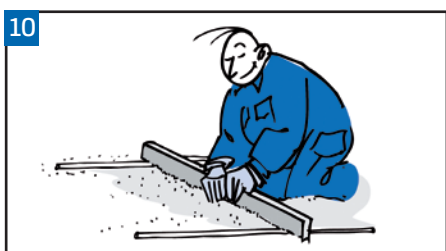

10 VÉRIFICATION DES NIVEAUX :

Après avoir procédé au remplissage de votre lit de pose, tirez soigneusement les niveaux à l'aide d'une règle à niveaux et de 2 taquets ou réglats...

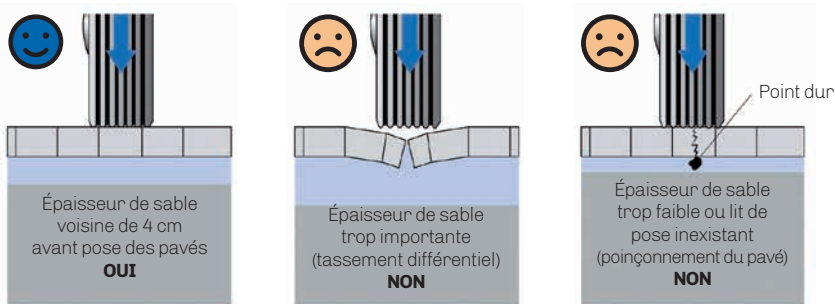

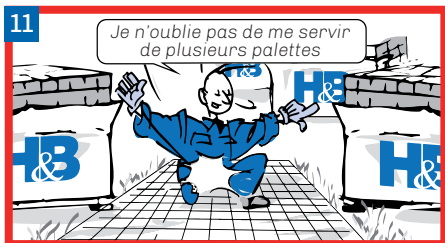

POSE DES PAVÉS :

Après la mise en œuvre de votre lit de pose, vous pouvez entamer la pose des pavés. Procédez toujours du niveau le plus bas de votre surface vers le niveau haut, en tenant compte des alignements et des niveaux de repère tels que seuil de porte de garage, regard eaux pluviales... NB : Ne pas oublier de se servir de plusieurs palettes afin d'obtenir une surface bien homogène.

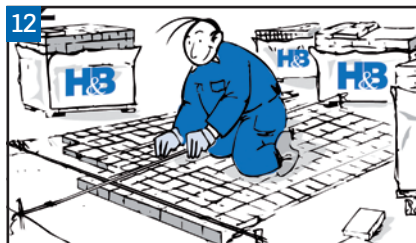

CONTRÔLE DES ALIGNEMENTS :

Pendant la mise en œuvre des pavés, veillez à bien respecter l'alignement des pavés que vous vérifierez à l'aide d'un cordon dans les 2 sens de la pose.



PRÉPARATION AVANT LE COMPACTAGE :

En cas d'utilisation de sable polymère, se reporter obligatoirement aux conseils de pose du fabricant Techniseal.

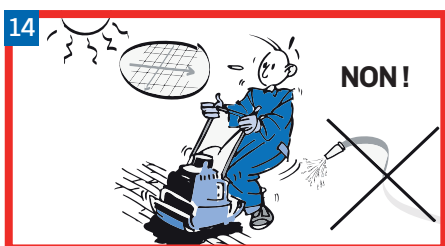

COMPACTAGE :

À l'aide d'une plaque vibrante munie d'une **lame de caoutchouc**, opérez d'une manière régulière de l'extérieur vers l'intérieur sur une **surface sèche**, jusqu'à stabilisation du support. NB : en cas de différence de niveaux, ne jamais insister, mais revoir la couche de lit de pose.



SABLAGE DE FINITION :

En cas d'utilisation de sable polymère, se reporter obligatoirement aux conseils de pose du fabricant Techniseal.

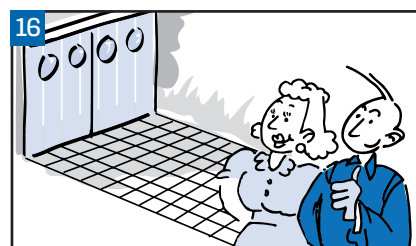

FIN DU CHANTIER :

Votre ouvrage enfin terminé, il vous apportera toute satisfaction et s'harmonisera avec votre environnement pour de nombreuses années.



RECOMMANDATIONS

Pour un pavage/dallage réussi et durable, il convient de respecter nos recommandations de pose, les normes en vigueur et notamment :

- approvisionner la totalité des produits avant le démarrage des travaux,
- choisir des dimensions et épaisseurs de produits adaptées aux utilisations (piéton, véhicule léger...) et configurations envisagées (terrain plan, à relief...),
- s'assurer de l'aspect des produits secs avant la pose, l'humidité par temps de pluie ne permettant pas d'en apprécier l'apparence définitive,
- privilégier un support drainant (assise souple),
- respecter une pente minimale de 2% (fond de forme et sol fini) pour l'évacuation des eaux (toutes assises),
- mélanger les produits issus de palettes différentes,
- prévoir un joint minimal de 3 mm entre produits et un contrôle de l'alignement au minimum tous les 5 m,
- utiliser un sable de jointoiement propre (sable lavé) pour ne pas tacher la surface, ou un sable polymère,
- pour un dallage (usage piétonnier), ne jamais compacter avec une plaque vibrante,
- toujours remplir les joints avant l'opération de passage ou tout passage de véhicules,
- procéder à l'opération de passage sur une surface sèche et propre avec une plaque vibrante dont la semelle est recouverte d'une couche en élastomère. Pour les « pavages » multi-formats de grandes dimensions, cette opération devra être adaptée (force de compactage et trajectoire) afin de ne pas endommager les produits,
- utiliser régulièrement des produits d'entretien adaptés (nettoyeur haute pression proscrit).

NETTOYAGE DE FIN DE CHANTIER

Quelques conseils qui vous aideront à obtenir un résultat optimal afin d'apprécier et de mettre en valeur votre aménagement extérieur. Au terme des travaux, il est nécessaire de faire un nettoyage après la pose de vos sols :

- enlever immédiatement les résidus de matériaux du chantier tels que restes de sable ou de ciment, gravats, terre, traces de pas, résidus de découpes... Nettoyage à l'eau à l'aide d'une brosse douce ou balai,
- faire disparaître immédiatement à l'aide de produits d'entretien spécialement dédiés au nettoyage de fin de chantier type produits d'entretien H&B (page 160-162) rayures superficielles, résidus de ciment/béton plus ou moins incrustés et traces d'efflorescences occasionnées par des conditions de stockages et/ou l'utilisation de bâches de protection, l'entreposage de stocks de sables...,
- ne jamais utiliser de produits trop concentré de type acide (chlorhydrique ou autre),
- ne pas employer un nettoyeur haute pression,
- sur les produits bénéficiant d'une protection de surface ne jamais déposer d'objets plats tels que piscines, pied de parasol, pots de fleurs etc. afin d'éviter les dépôts calcaires. Toujours munir les pieds de votre mobilier de jardin de patins de feutre ou de capuchons en plastique afin de laisser respirer la surface.

DALLES MODERNIT

POSE 1

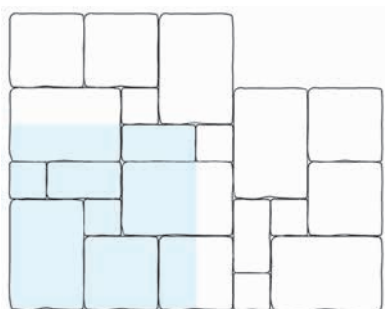

40 x 60 x 6 : 2 pièces
 40 x 40 x 6 : 2 pièces
 40 x 20 x 6 : 1 pièce
 20 x 20 x 6 : 2 pièces } environ 1 m²

POSE 2

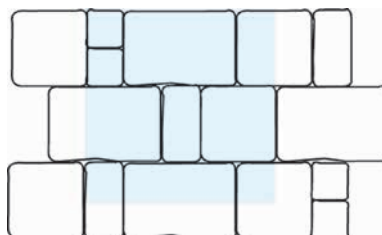

40 x 60 x 6 : 2 pièces
 40 x 40 x 6 : 2 pièces
 40 x 20 x 6 : 1 pièce
 20 x 20 x 6 : 2 pièces } environ 1 m²

Les 4 dimensions 40 x 60 x 6,5 ; 40 x 40 x 6,5 ; 40 x 20 x 6,5 ; 20 x 20 x 6,5 sont livrées ensemble sur une palette et ne peuvent être dissociées, elles sont calculées de telle façon que vous puissiez exécuter la pose ci-contre. Suivant la configuration de votre surface, il conviendra de faire preuve d'initiative et d'improviser à votre goût.

Modernit est une dalle à arêtes biseautées et joints serrés.

Afin d'avoir une homogénéité et un rendu esthétique des plus parfaits, Heinrich & Bock préconise de se servir, lors de la pose, à partir de plusieurs palettes.



DR+ NEXTGEL

Pour sols souples.
 Lits de sable ou sable stabilisé.

DALLES TWIN LINE

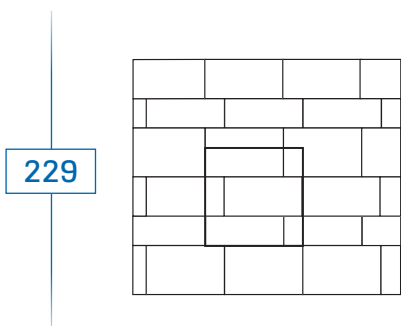

229

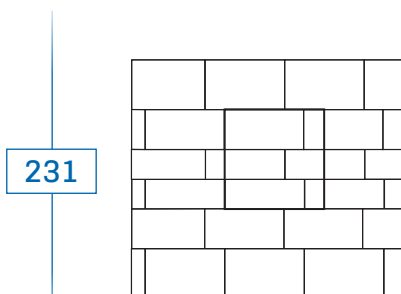

231

80 x 30 x 7,5 cm
 80 x 40 x 7,5 cm
 80 x 50 x 7,5 cm } environ 1 m²

Afin d'avoir une homogénéité et un rendu esthétique des plus parfaits, **Heinrich & Bock** préconise de se servir, lors de la pose, à partir de plusieurs palettes. Les 3 formats sont livrés ensemble sur une palette et sont calculés de façon à ce que vous puissiez exécuter la pose ci-contre.

Les différents formats ne peuvent pas être vendus séparément.

DALLES MANOIR

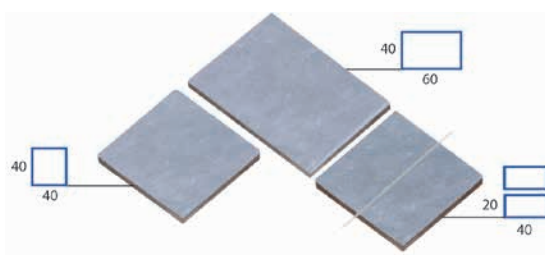

1 m² de dalles 40 / 40 = 6,25 pièces
 1 m² de dalles 40 / 60 = 4,16 pièces
 1 m² de dalles 20 / 40 = 12,50 pièces

Dalle 40 x 40 x 4,1 cm à couper pour obtenir la dalle 40 x 20 x 4,1 cm

Largeur : 60 cm
 Longueur : 40 cm
 Hauteur : 4,1 cm
 Poids kg/m² : 96

DALLES HEXA DESIGN

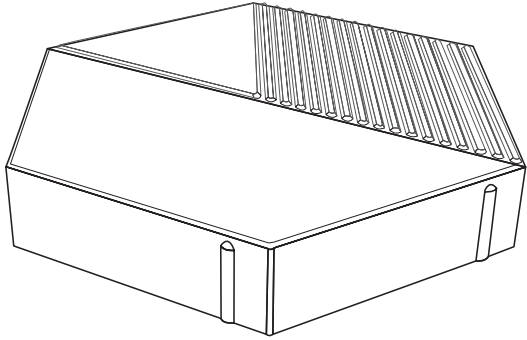

40 x 34,5 x 6,5 cm
 9,60 m²/palette
 90 pièces/palette
 1 m² = 10 pièces

POSE 1

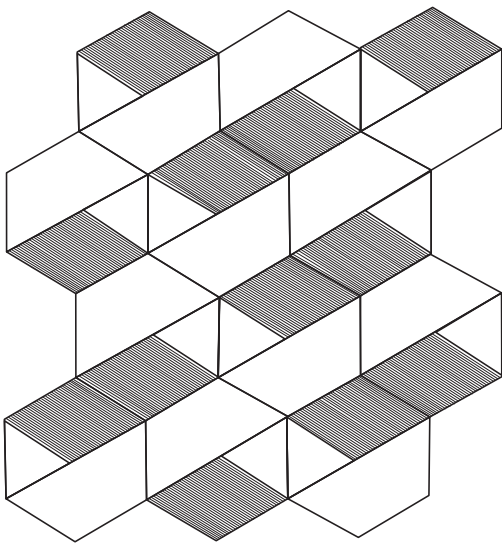

POSE 2

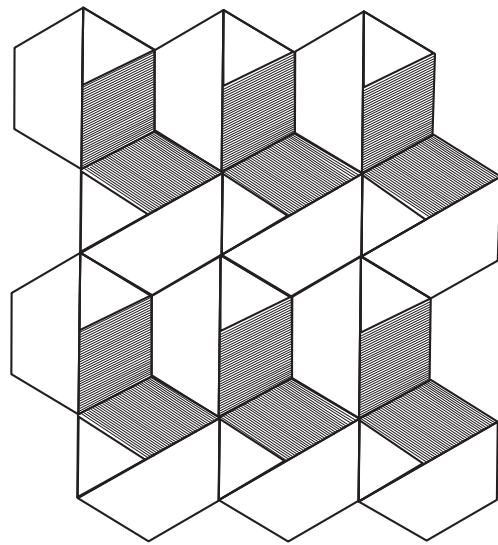

POSE 3

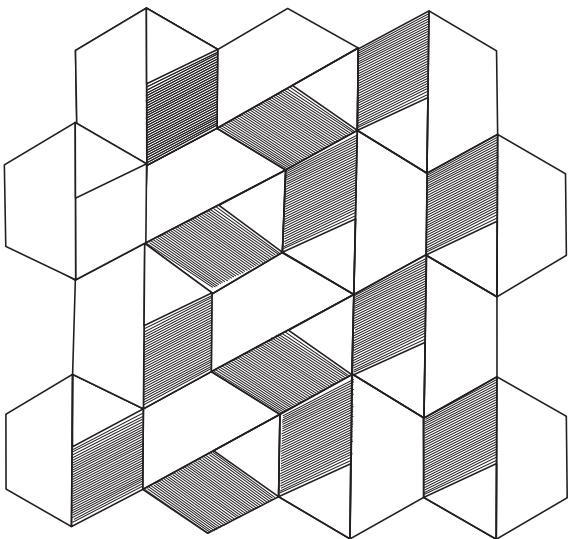

POSE 4

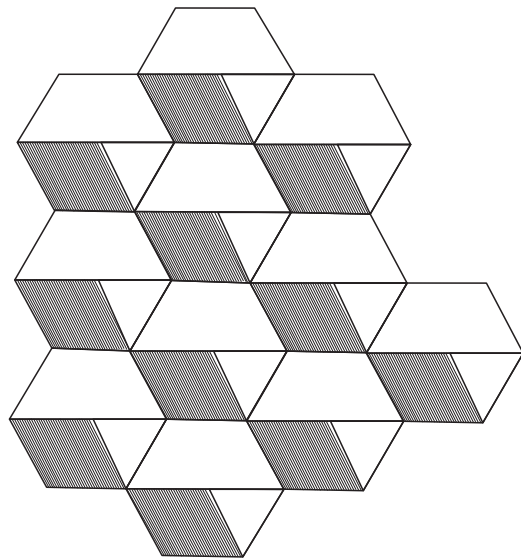

GÉNÉRALITÉS - MISE EN ŒUVRE DALLAGES

Les dalles **Heinrich & Bock** sont facilement manipulables et se posent rapidement sur différents types de supports. Disponibles en 5 dimensions et d'une épaisseur standard de 4,1 cm (avec tolérances), elles vous donneront entière satisfaction pour l'aménagement de votre jardin.

Après avoir réalisé votre plan, faites votre piquetage sur le site et enfin réalisez votre excavation (si nécessaire) en respectant les niveaux, certains points devront être scrupuleusement respectés.

MISE EN ŒUVRE CORRECTE POUR UNE CIRCULATION EXCLUSIVEMENT PIÉTONNE

A. Remplissez par couches successives votre assise de minimum 25 cm de sable concassé 0/25 ou tout venant 0/40, vibré à l'aide d'une plaque vibrante.

B. Réalisez votre lit de pose sur maxi. 4 cm en sable lavé concassé 0/4 ou 0/6 que vous aurez tiré au préalable à l'aide d'une règle en bois ou métal. La pente de la couche lit de pose doit être la même que celle du sol fini et au minimum d'1 cm par mètre de pente pour faciliter l'évacuation des eaux de ruissellement. Un lit de pose bien réalisé avec une planéité parfaite évite l'utilisation d'un marteau caoutchouc.

C. Mise en œuvre des dalles sur le lit de sable en respectant impérativement un joint de 3 à 5 mm entre les dalles écarteur.

D. Contrôle des alignements

Pendant la mise en œuvre des dalles veillez à bien respecter l'alignement des dalles que vous vérifierez à l'aide d'un cordon dans les 2 sens de la pose tous les 2 à 5 m.

E. Après les découpes de finition, sablez toute la surface en concassé fin.

NB : Ne pas utiliser de plaques vibrantes.

Ne pas empiler les dalles horizontalement sur une trop longue durée, sous peine de voir apparaître des dépôts calcaires sur les surfaces dûs à la formation de condensation.

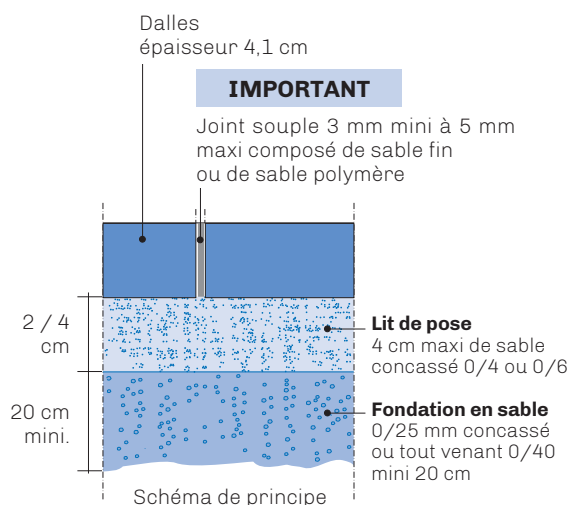

MISE EN ŒUVRE CORRECTE DANS UN LIT DE BÉTON POUR UNE CIRCULATION OCCASIONNELLE

A. Vérifiez le bon état de la dalle béton existante (impérativement poreuse) ainsi que les différences de niveaux, les cassures éventuelles, etc.

B. Réalisez votre lit de pose sur maxi. 4 cm en sable concassé que vous aurez tiré au préalable à l'aide d'une règle en bois ou métal. La pente de la couche du lit de pose doit être la même que celle du sol fini et au minimum d'1 cm par mètre de pente pour faciliter l'évacuation des eaux de ruissellement. Un lit de pose bien réalisé avec une planéité parfaite évite l'utilisation d'un marteau de caoutchouc.

C. Mise en œuvre des dalles sur le lit de sable en respectant impérativement un joint de 3 mm mini. Respectez, en phase de finition, un joint périphérique de 1 cm autour de toute la surface (avant murs, bordures, pavés et autres).

D. Contrôle des alignements

Pendant la mise en œuvre des dalles veillez à bien respecter l'alignement des dalles que vous vérifierez à l'aide d'un cordon dans les 2 sens de la pose tous les 2 à 5 m.

E. Après les découpes de finition, sablez toute la surface en concassé fin.

NB : Ne pas utiliser de plaques vibrantes.

L'utilisation de sable polymère est proscrite.

Ne pas empiler les dalles horizontalement sur une trop longue durée, sous peine de voir apparaître des dépôts calcaires sur les surfaces dûs à la formation de condensation.



SCHÉMA DE PRINCIPE POUR RÉALISATION D'UN ESCALIER ENTRE TABLEAUX



Valable pour tous types de marches :

- Blocs marches
- Marches en L
- Marches et contre-marches
- ou autre

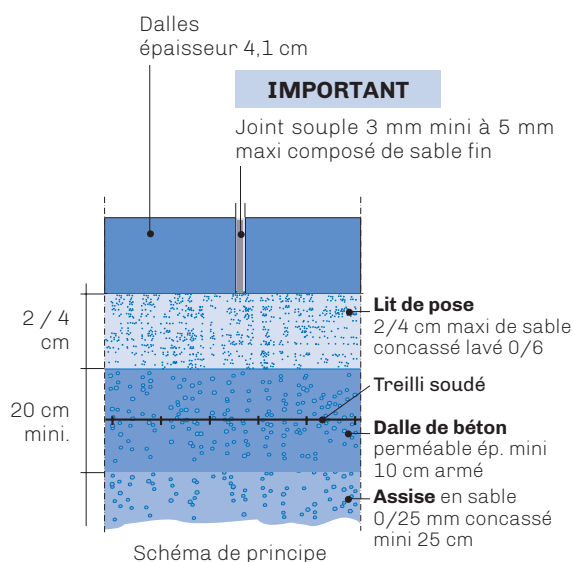
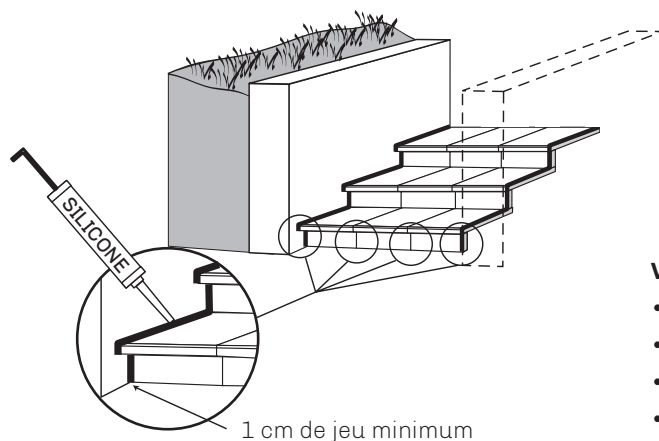

Marches pleines, Marches en "L", Pièces sur mesure. Nous tenons à porter à votre connaissance que ces produits sont fabriqués manuellement ou mécaniquement en béton coulé pleine masse et traités par vibrations hautes fréquences. Directement liés à leur procédé de fabrication (type de coffrage, épaisseur de produits,...), un certain nombre de phénomènes peuvent apparaître :

- une différence d'aspect par rapport aux produits fabriqués de façon industrielle en grande série.

- une légère variation de teinte par rapport aux produits fabriqués de façon industrielle en grande série.
- des pores ou du bullage. Ces phénomènes sont techniquement inévitables et doivent être pris en considération. Par ailleurs, ils n'ont aucune incidence sur l'utilisation du produit et n'influent en aucune manière sur la qualité de celui-ci. De plus, les différences d'aspect, comme de teintes, s'atténuent progressivement par l'exposition aux intempéries.

MISE EN ŒUVRE DES MARCHES - POSE MARCHE BLOC

- Vérifiez les niveaux.
- Définir les différents niveaux en fonction de la répartition et de l'agencement choisi.
- Préparez un mortier dit maigre, drainant et très sec, ciment CPA 55 (dosage 150 kg/m³). Laissez sécher.
- Possibilité de pose sur support en concassé.
- Posez votre marche bloc sur 2 plots de ciment-colle en respectant un jeu de 1 cm mini entre le support béton et la marche bloc (voir croquis) et 0,5 cm de pente pour évacuer les eaux de ruissellement.

- Dans le cas où les marches sont posées entre tableaux (mur béton, bordures ou autres), prévoir 0,5 à 1 cm de jeu. Dans le cas où vous prévoyez de fermer ce jeu, utilisez un joint souple de type silicone ou similaire. En aucun cas le fermer avec du ciment (voir schéma de principe ci-dessous). Traiter l'ensemble avec un produit à base de silicone, réitérer l'opération si nécessaire jusqu'à étanchéité totale des produits.

NOTA IMPORTANT

Nous conseillons de placer un joint silicone à l'assise des marches entre 2 éléments superposés (de 5 à 8 mm d'ép.) pour résorber les tolérances techniquement inévitables de hauteur entre les éléments (+ ou - 3 mm).

Un parfait alignement de l'arête supérieure de la contremarche lors de la pose sera possible. De même, le joint va permettre de stopper l'épandage en surface des eaux de ruissellement chargées de chaux d'efflorescence cheminant entre les éléments et leur support.

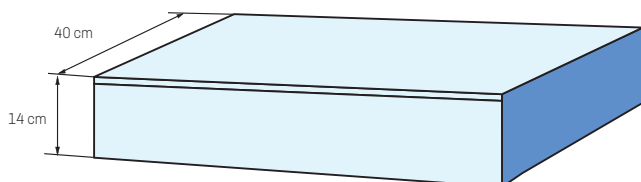
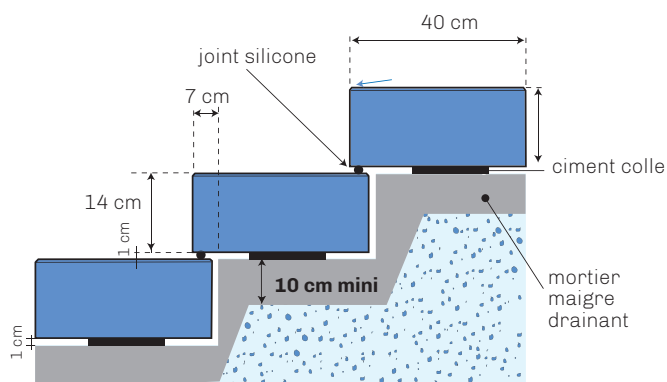

Dimensions standard : Épaisseur 14 cm = 130 kg/ml
Longueurs disponibles : 40 - 60 - 80 - 100 - 120 - 140 cm (suivant finition)
 Dimensions hors standard, sur commande (nous consulter). Têtes traitées de série.

EXEMPLES DE POSE

1

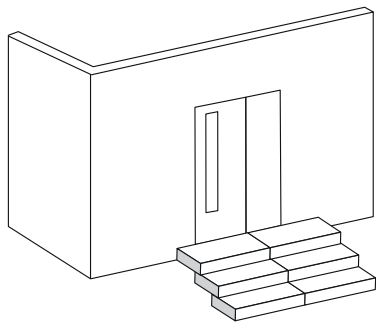

2

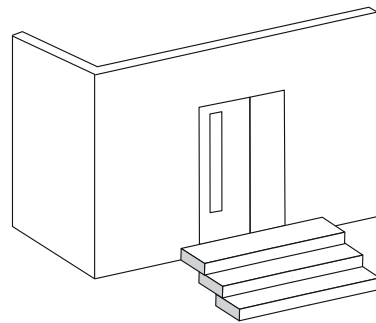

3

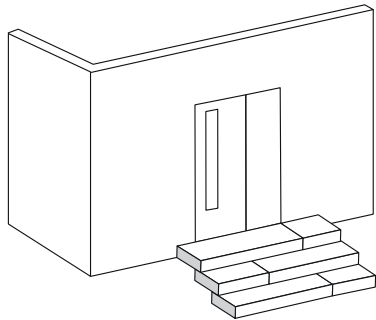

4

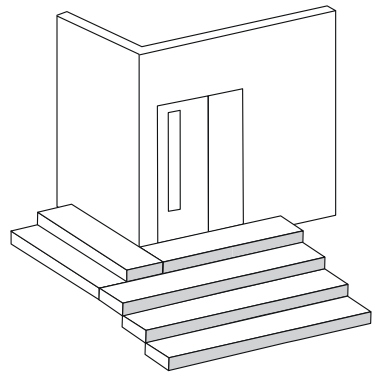

5

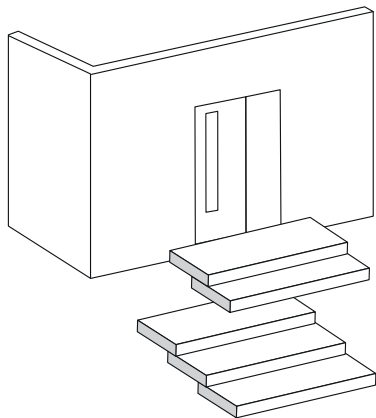

6

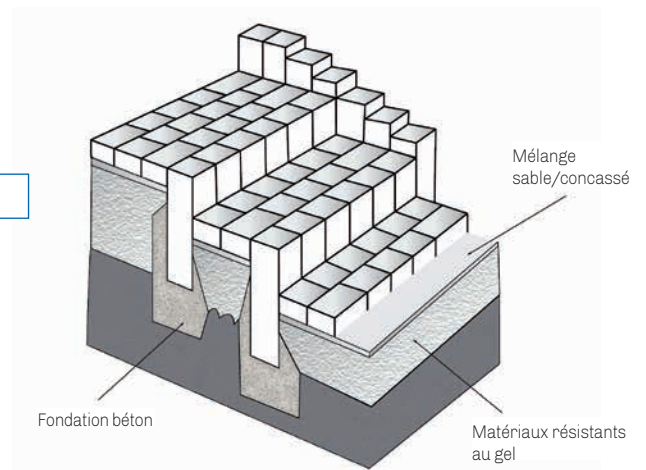

Réalisation d'un escalier en palissades et pavés

7

Chanfrein sur pourtour

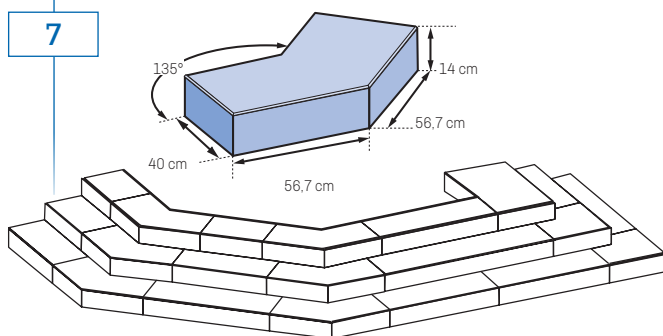

8

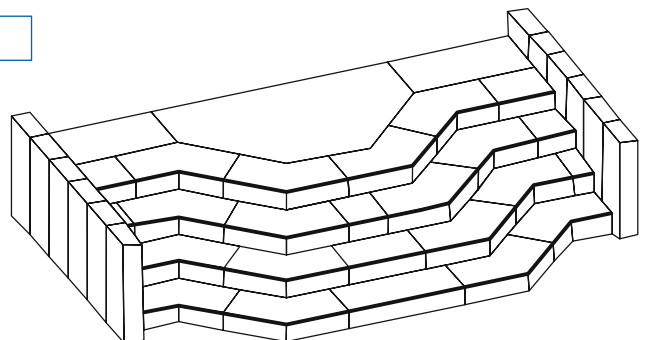

Marche blocs - Pièces sur mesure

Nous tenons à porter à votre connaissance que ces produits sont essentiellement fabriqués manuellement en béton coulé pleine masse et traités par vibrations hautes fréquences.

Directement liés à leur procédé de fabrication, un certain nombre de phénomènes peuvent apparaître :

- une différence d'aspect par rapport aux produits fabriqués de façon industrielle en grande série.
- des pores ou du bullage.

Ces phénomènes sont techniquement inévitables et ne pourraient être pris en considération. Par ailleurs, ils n'ont aucune incidence sur l'utilisation du produit et n'influent en aucune manière la qualité de celui-ci.

POSE MARCHE "L"

- A. Réalisez votre support en béton brut de coffrage.
 - B. Encollez les marches en L avec un ciment colle, respectez bien 0,5 cm de jeu entre chaque élément (voir croquis) et 0,5 cm de pente pour évacuer les eaux de ruissellement.
 - C. Si les marches sont posées entre tableau, prévoir un joint de 1 cm de jeu (dans le cas où vous prévoyez de fermer ce joint, utilisez un joint souple type silicone ou similaire).
- Éviter le jointolement au mortier.

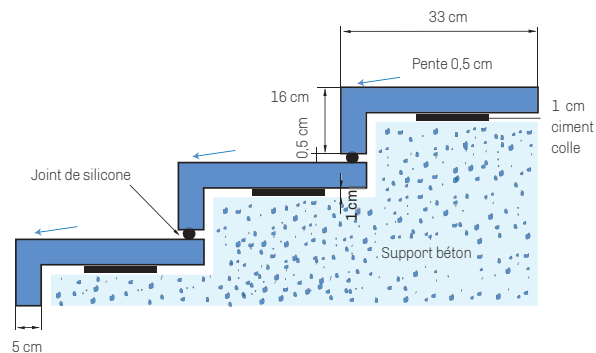

MARCHE "L"

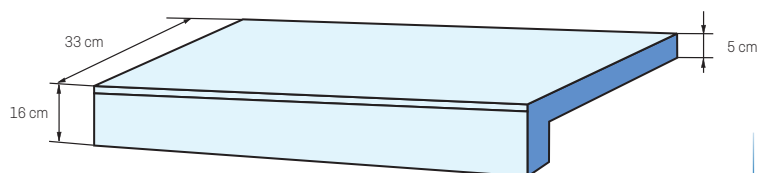

Dimensions standard : Épaisseur 5 cm = 56,5 kg/ml
Longeurs disponibles : 60 - 80 - 100 - 120 cm

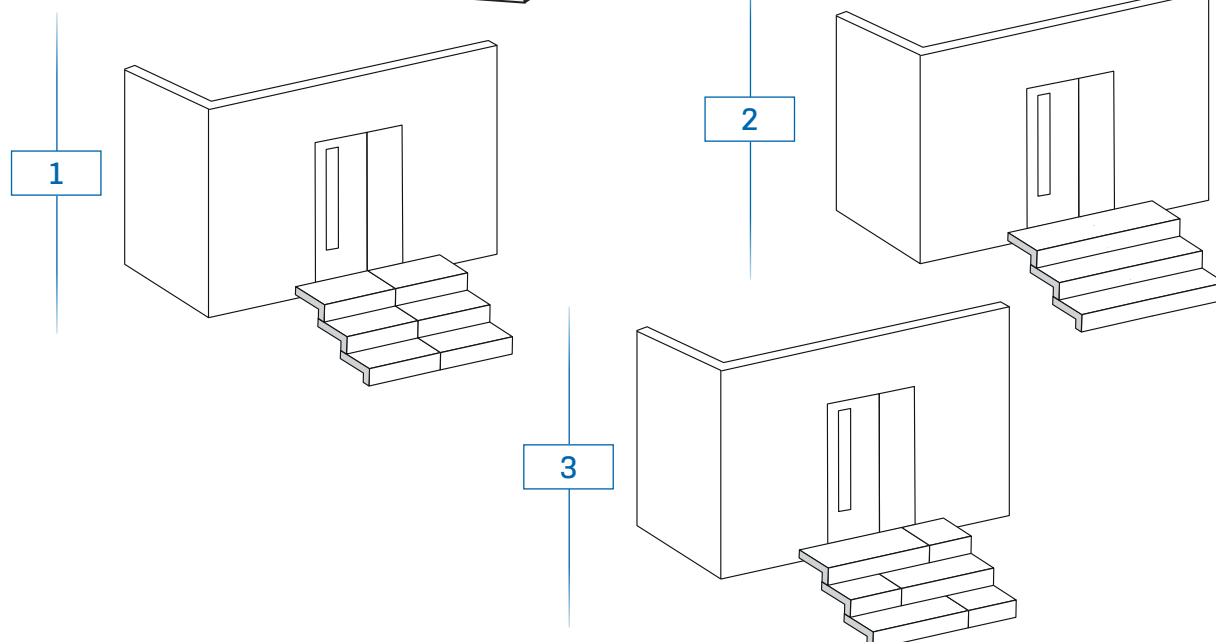

MARCHE + CONTRE-MARCHE EN PIÈCES SUR MESURE

- A. Réalisez votre support en béton brut de coffrage.
- B. Encollez les marches et contre-marches avec un ciment colle, respectez bien 1 cm de jeu entre chaque élément (voir croquis) et 0,5 cm de pente pour évacuer les eaux de ruissellement. Lors de la pose, prévoir un débord de 2 cm entre la contremarche et le dessus de la marche.
- C. Si les marches sont posées entre tableaux, prévoir un jeu de 1 cm (voir schéma de principe). Dans le cas où vous prévoyez de fermer ce joint, utilisez un joint souple type silicone ou similaire (pas de joint ciment).

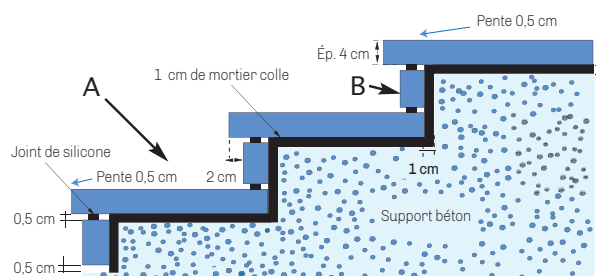

Remarque : Si votre dessus de marche est réalisé en plusieurs éléments, prévoir un jeu de 2 mm minimum entre les pièces. Procédez de la même manière pour les contre-marches.

NOTA IMPORTANT : Nous conseillons de placer un joint silicone à l'assise des marches entre 2 éléments superposés (de 5 à 8 mm d'ép.) pour résorber les tolérances techniquement inévitables de hauteur entre les éléments (+ ou - 3 mm autorisés selon les normes).

Un parfait alignement de l'arête supérieure de la contre-marche lors de la pose sera possible. De même, le joint va permettre de stopper l'épandage en surface des eaux de ruissellement chargées de chaux d'efflorescence cheminant entre les éléments et leur support.

PIÈCES SUR MESURE

ATTENTION

Toute pièce présentant des particularités est soumise à une plus value (nous consulter). Afin de pouvoir préfabriquer aux meilleures conditions, **nous renvoyons vos schémas avec cotes à fabriquer telles que présentées sur fig. A et B** en nous indiquant : épaisseur, aspect, nombre de pièces > chant-vu.

Pour toute commande, il nous faudra l'accord par écrit du client, les côtes seront à fournir par celui-ci sous sa responsabilité. Les prix tarif sont donnés au mètre linéaire.

Largeur standard : 36 cm

Hauteur standard : 11 cm

Épaisseur normalisée : 4 cm - maximum 8 cm

Modernit : épaisseur : 6,5 cm - longueur maximale 100 cm

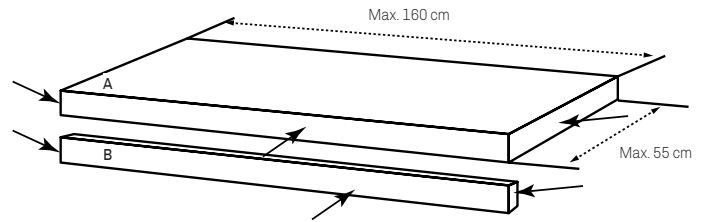

A : Marche

Longueur maximum = 160 cm

Largeur maximum = 55 cm

Largeur standard = 36 cm

Épaisseur standard = 4 cm

Plus value de 25% pour épaisseur supérieure 8 cm

B : Contremarche

Longueur maximum = 160 cm

Largeur maximum = 20 cm

Largeur standard = 11 cm

DALLES D'EMMARCHEMENT

Conseils de pose pour la mise en œuvre de dalles d'emmarchement (espace privatif uniquement) :

- La hauteur globale de l'aménagement doit prendre en considération les différents dénivelés du terrain ainsi que les pentes (2% vers l'avant) à donner aux dalles pour permettre l'évacuation des eaux de pluies.
- Une hauteur de marche finie doit être comprise entre 14 et 16 cm.
- Respecter les valeurs limites du porte-à-faux entre les nez de marche et les socles/supports (voir schéma : 30%)
- Prévoir idéalement un « escalier » en béton conçu spécialement pour l'occasion et sur lequel des plots coffrés seront coulés afin de supporter les dalles d'emmarchement, ou une fondation de 20 cm minimum de profondeur sur laquelle seront remplis des supports coffrés aux dimensions et emplacements souhaités.
- Les marches seront scellées sur un lit de mortier directement sur le béton coffré en veillant au respect des pentes de l'ouvrage.

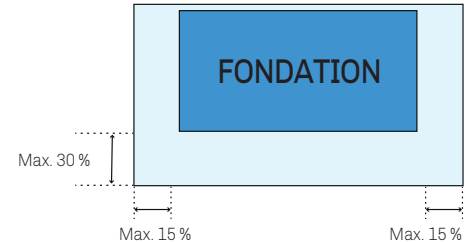
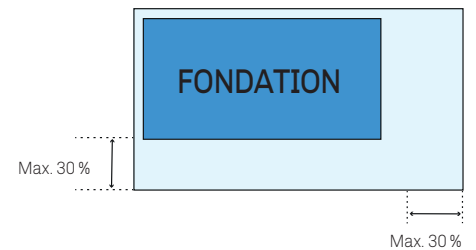

EXEMPLES DE POSE

POSE 1

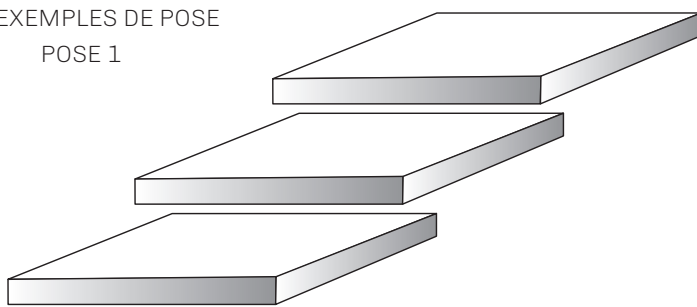

POSE 2

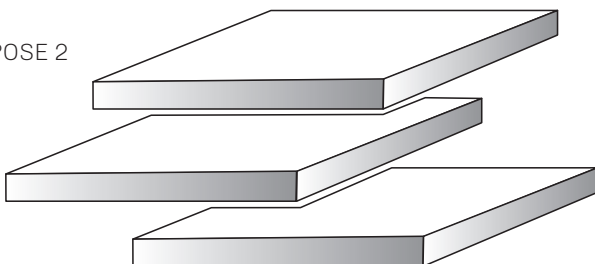

Formats :

100 x 100 cm

125 x 125 cm

150 x 150 cm

175 x 175 cm

Épaisseur :

8 cm



Par mesure de précaution, les dalles d'emmarchement doivent être manipulées avec des ventouses et non des sangles.

Exemples de pose à titre indicatif, non limitatif, multiples possibilités de combinaisons selon le rendu esthétique souhaité.

MUR NOVABLOC

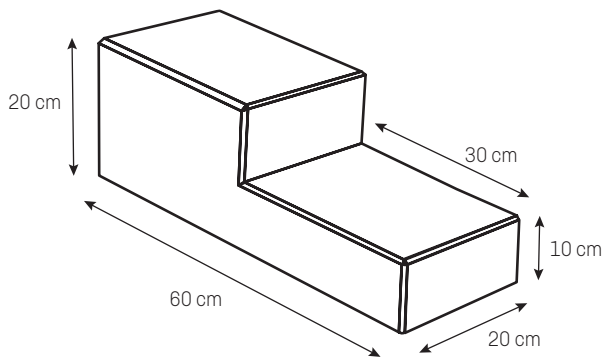

Pièces/m² : 11
Pièces/mètre linéaire : 2

Conseil : pose avec mortier/colle souple et peigne.

POSE QUINCONCE

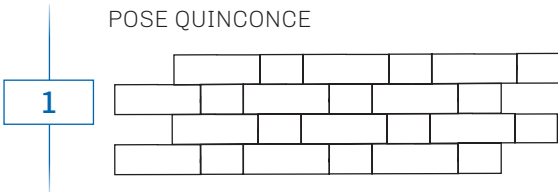

POSE DUO

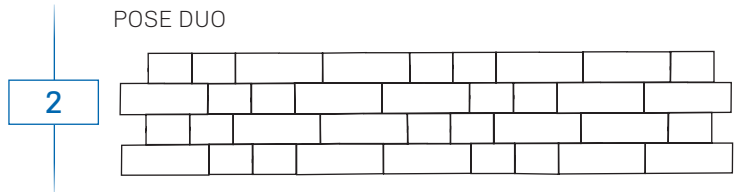

MUR TERRASTO

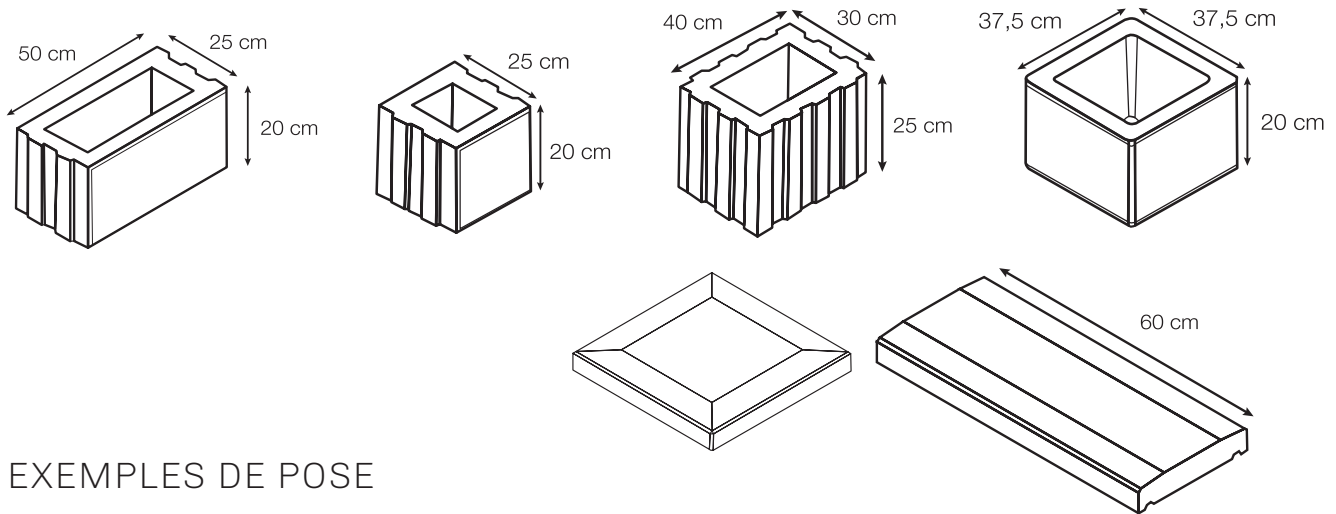

EXEMPLES DE POSE

POSE 1

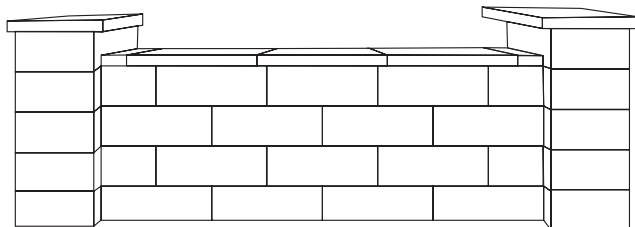

POSE 2

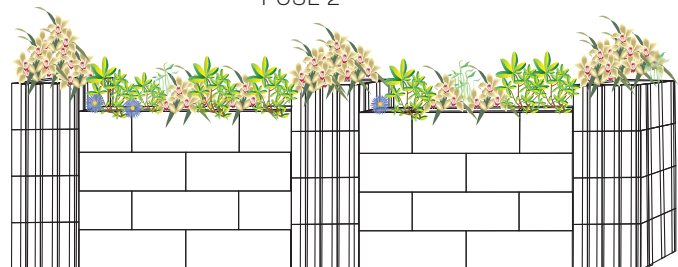

	Dimensions L x l x H en cm	Poids kg/pce	Consommation pces/m ²
1 Élément de mur	50 x 25 x 20	27	10
2 Demi élément	25 x 25 x 20	15	20
3 Pilier strié	30 x 40 x 25	34	—
4 Élément de pilier lisse	37,5 x 37,5 x 20	25	—

Les marbrures, flammages sont par nature aléatoires et peuvent différer des produits de nos catalogues et PLV.

MUR ROMANO

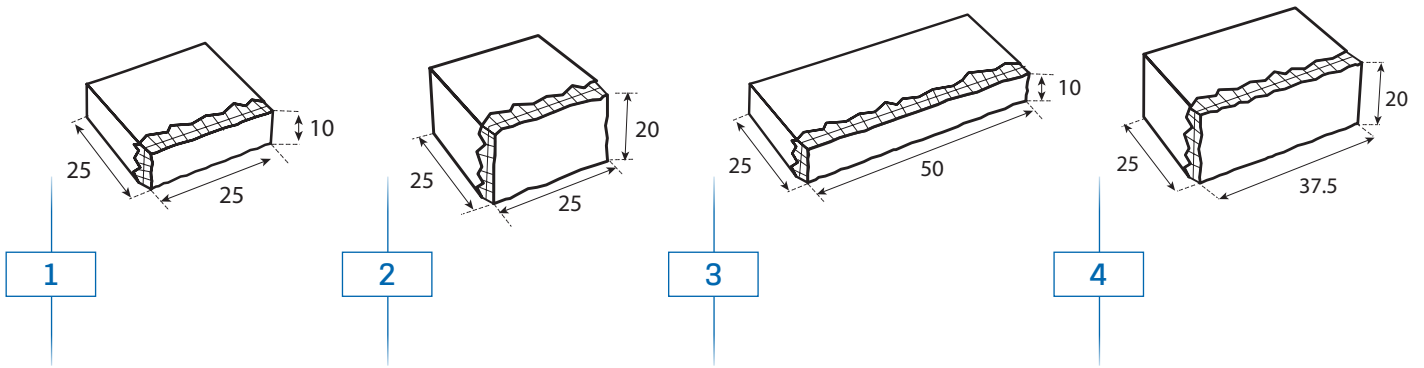

POSE SAUVAGE 4

Surface : 2,55 m²

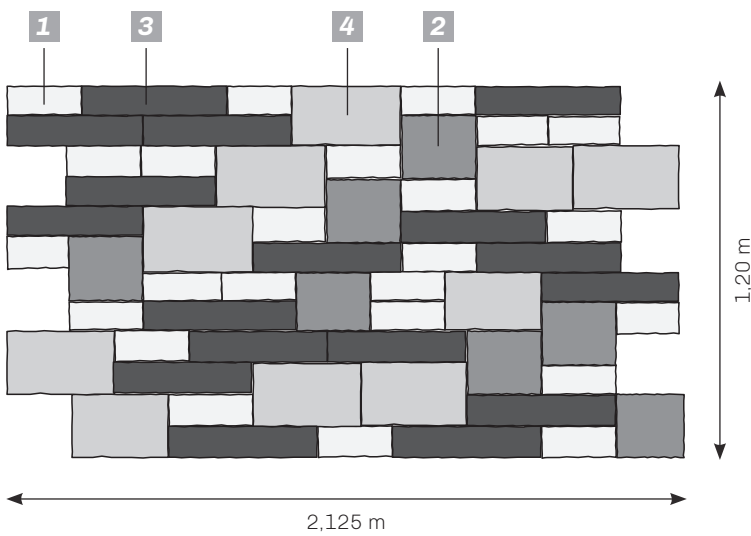

Type	Nombre approximatif de pièces pour la pose 4
1	24 pièces
2	7 pièces
3	17 pièces
4	10 pièces

POSE SAUVAGE 5

Surface : 3,85 m²

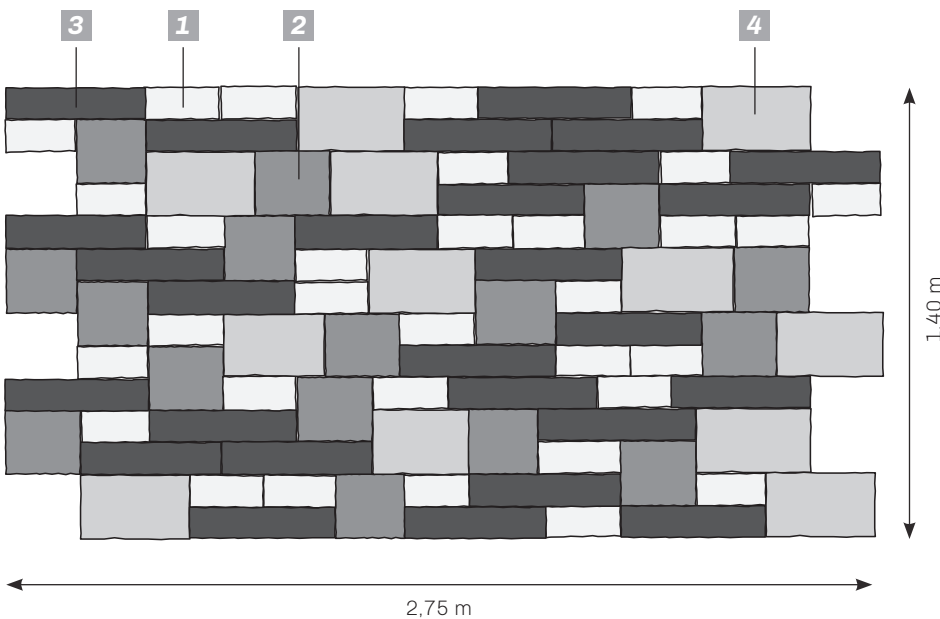

Type	Nombre approximatif de pièces pour la pose 5
1	32 pièces
2	16 pièces
3	27 pièces
4	12 pièces

Conseil : assemblage des blocs au mortier colle extérieur ou au mastic colle polyuréthane.

Vous trouverez l'ensemble de nos modèles de pose sur notre site internet :

<https://heinrich-bock.com/amenagements-exterieurs/murs-couvertines/murs-romano>

MUR ROMANO

POSE LINÉAIRE 8

Surface : 2,20 m²

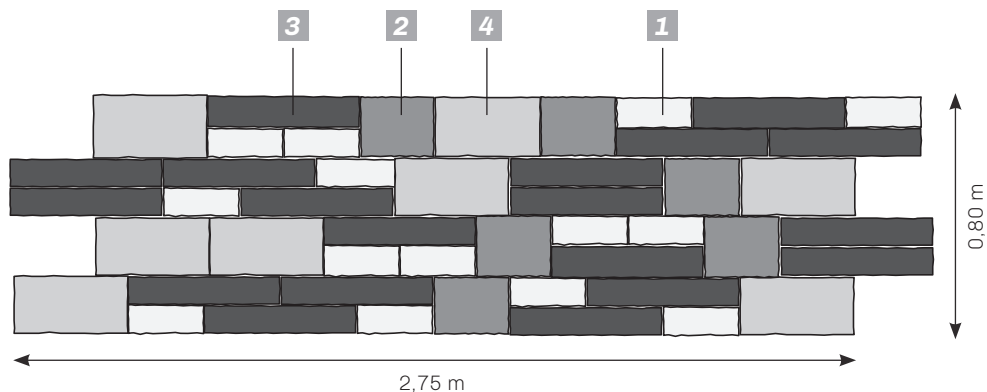

Type	Nombre approximatif de pièces pour la pose 8
1	14 pièces
2	6 pièces
3	19 pièces
4	8 pièces

POSE SAUVAGE 10

Surface : 1,925 m²

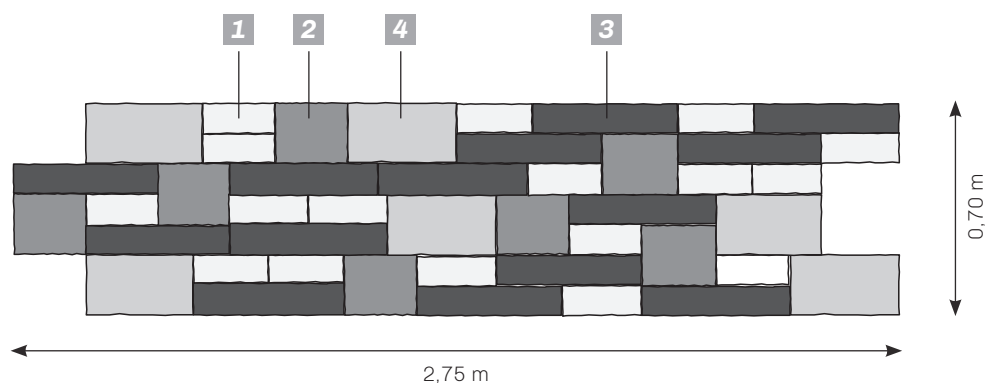

Type	Nombre approximatif de pièces pour la pose 10
1	17 pièces
2	7 pièces
3	14 pièces
4	6 pièces

POSE SAUVAGE 12

Surface : 2,75 m²

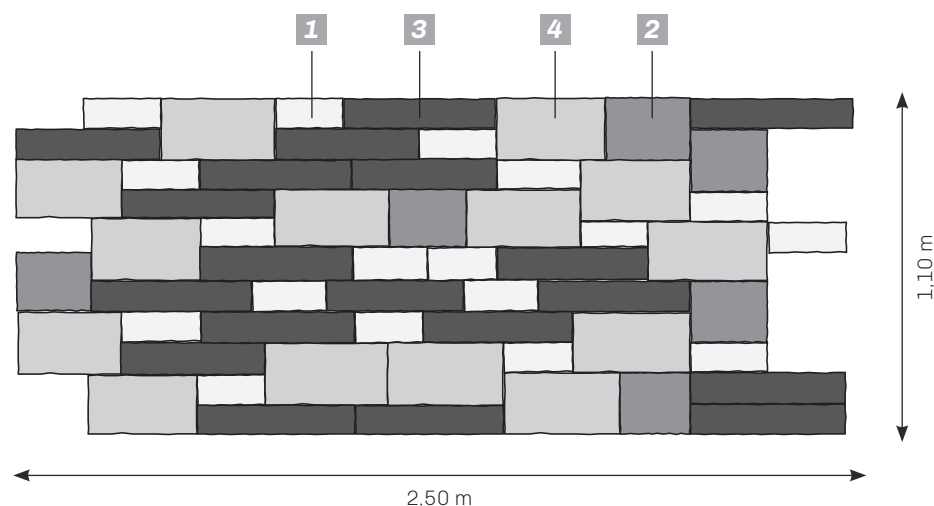

Type	Nombre approximatif de pièces pour la pose 12
1	18 pièces
2	6 pièces
3	19 pièces
4	14 pièces

Conseil : assemblage des blocs au mortier colle extérieur ou au mastic colle polyuréthane.

Vous trouverez l'ensemble de nos modèles de pose sur notre site internet :

<https://heinrich-bock.com/amenagements-exterieurs/murs-couvertines/murs-romano>

MUR CAPRI

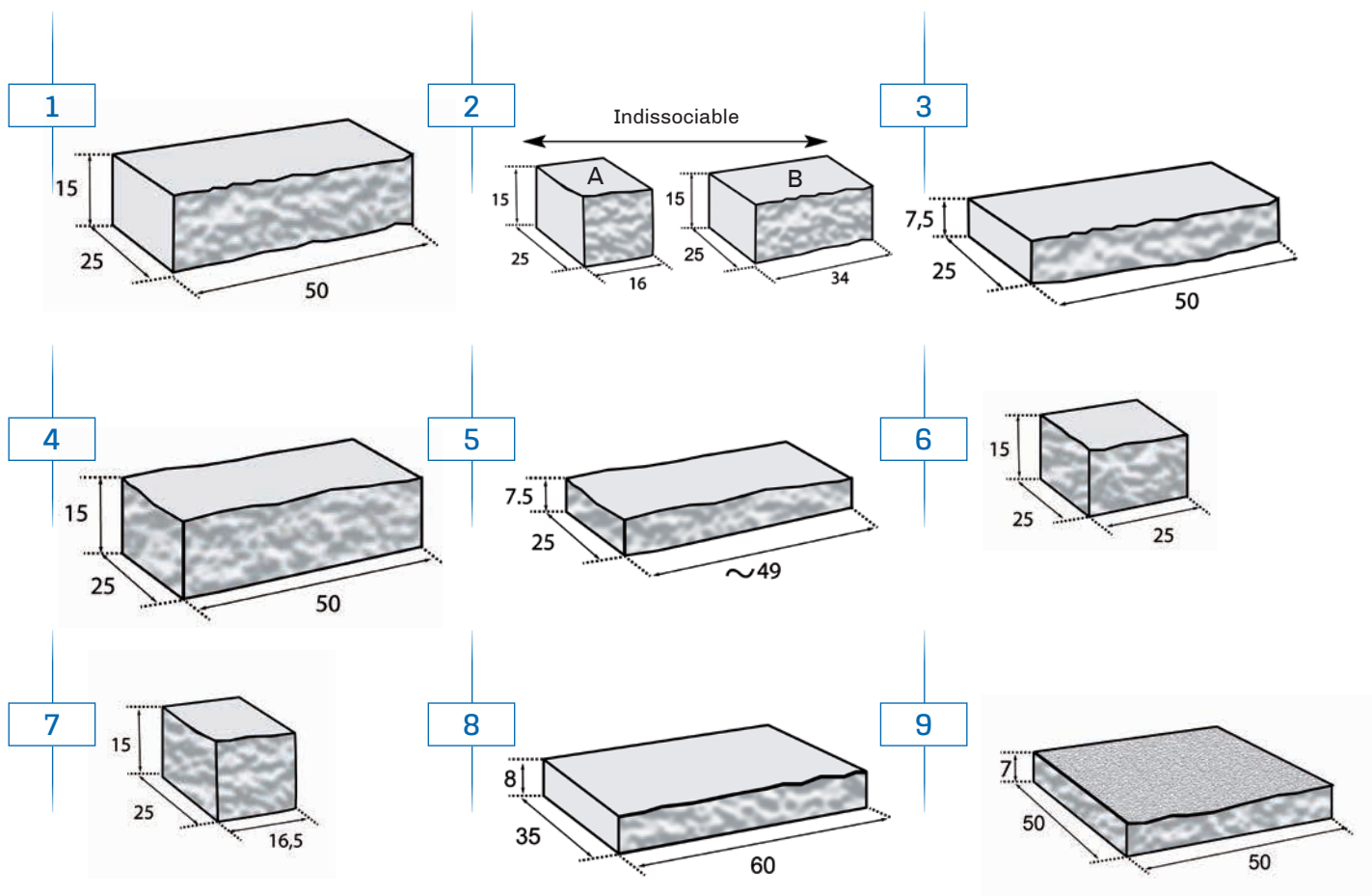

Nombre d'éléments type **1** au m² : 13,3 pièces

Nombre de couvertines **8** au ml : 1,67 pièces

1 Élément de base (50 x 25 x 15)
2 faces bosselées

2 a - Élément de base (16 x 25 x 15) 2 faces bosselées
b - Élément de base (34 x 25 x 15) 2 faces bosselées

3 Élément de base (50 x 25 x 7,5)
2 faces bosselées

4 Élément début-fin (50 x 25 x 15)
3 faces bosselées

5 Demi-élément début-fin (49 x 25 x 7,5)
4 faces bosselées angle

6 Demi-élément (25 x 25 x 15)
3 faces bosselées angle

7 Élément pour pilier (16,5 x 25 x 15)
4 faces bosselées angle

8 Couvertine de tête de mur (60 x 35 x 8)
2 faces bosselées opposées dessus grenailé

9 Chapiteau de pilier (50 x 50 x 7)
4 faces bosselées dessus grenailé

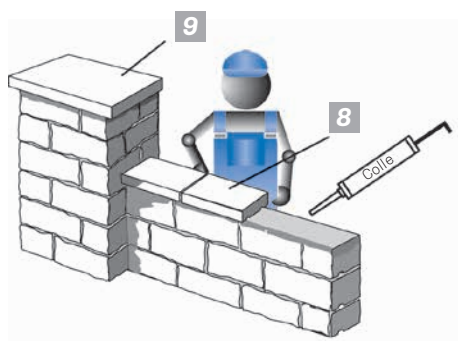

EXEMPLES DE POSE

Pose 1

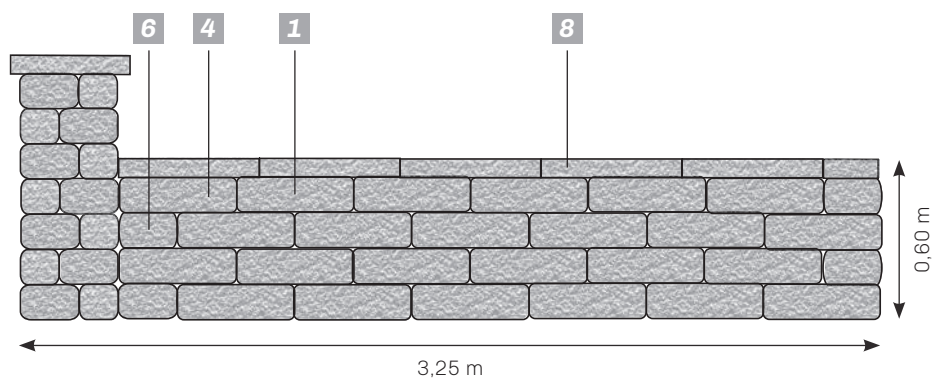

Type	Nombre approximatif de pièces pour la pose 1
1	20 pièces
4	4 pièces
6	4 pièces
8	6 pièces

Pose 2

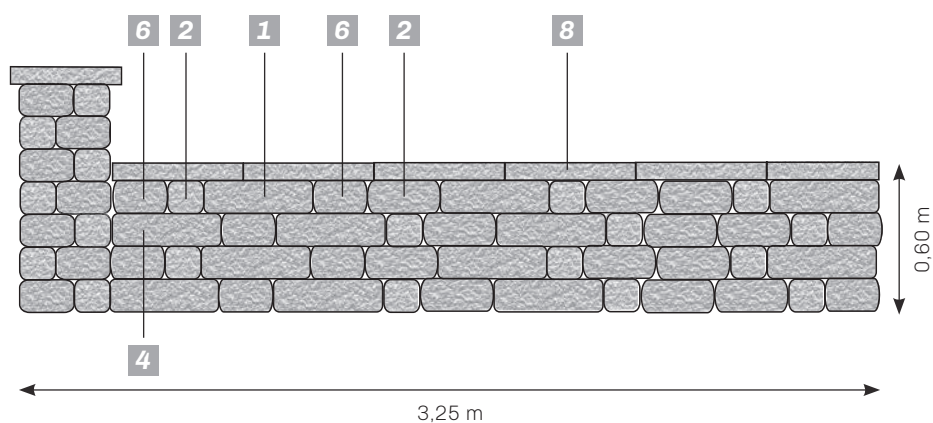

Type	Nombre approximatif de pièces pour la pose 2
1	8 pièces
2	12 pièces
4	4 pièces
6	8 pièces
8	6 pièces

Pose 3

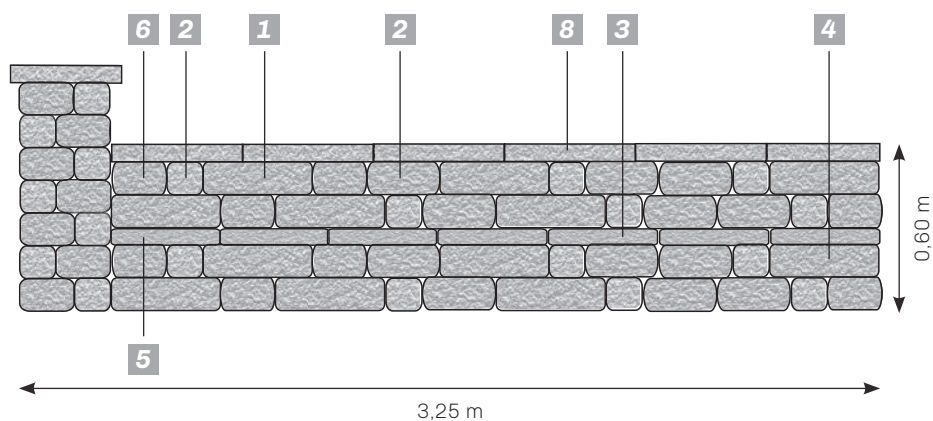

Type	Nombre approximatif de pièces pour la pose 3
1	8 pièces
2	12 pièces
3	5 pièces
4	4 pièces
5	2 pièces
6	8 pièces
8	6 pièces



Dans le cas où votre mur ne se termine pas par un pilier, pensez à rajouter un élément début-fin par hauteur.

QUANTITATIF DU MUR CAPRI

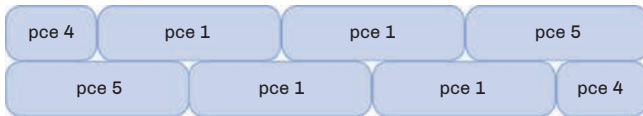

Quantitatif pour une certaine longueur de mur (en mètre linéaire)
(0,75 / 1,25 / 1,75 / 2,25 / 2,75 / 3,25 / 3,75 / 4,25 / 4,75 / 5,25 /
5,75 / 6,25 / 6,75 / 7,25 / 7,75...)

	Hauteur de mur sans couvertine en cm								
	15	30	45	60	75	90	105	120	135
Quantitatif d'élément début/fin "pce 5" (L=50 cm) en pièce	1	2	3	4	5	6	7	8	9
Quantitatif de demi élément "pce 4" (L=25 cm) en pièce	1	2	3	4	5	6	7	8	9
Surface en m ² du mur Capri	0,113	0,225	0,338	0,450	0,563	0,675	0,788	0,900	1,013

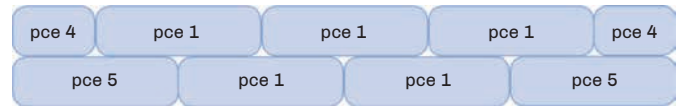

Quantitatif pour une certaine longueur de mur (en mètre linéaire)
(1,00 / 1,50 / 2,00 / 2,50 / 3,00 / 3,50 / 4,00 / 4,50 / 5,00 / 5,50 /
6,00 / 6,50 / 7,00 / 7,50 / 8,00...)

	Hauteur de mur sans couvertine en cm								
	15	30	45	60	75	90	105	120	135
Quantitatif d'élément début/fin "pce 5" (L=50 cm) en pièce	2	2	4	4	6	6	8	8	10
Quantitatif de demi élément "pce 4" (L=25 cm) en pièce	0	2	2	4	4	6	6	8	8
Surface en m ² du mur Capri	0,150	0,225	0,375	0,450	0,600	0,675	0,825	0,900	1,050

QUANTITATIF DU MUR CAPRI POUR UN ANGLE 90°

Des demi éléments sont utilisés pour les piliers

$$\boxed{\text{Nombre de rangées}} \times \boxed{\text{Surface/rangée (m}^2\text{) 0,1125}} = \boxed{\text{Surface de pièce spéciale (m}^2\text{)}}$$

$$\boxed{\text{Longueur du mur}} : \boxed{\text{Longueur de couvertine 0,6 m}} = \boxed{\text{Nombre de couvertine}}$$

NB : À la fin du mur, il est conseillé de laisser un débordement de 5 cm.

QUANTITATIF DU MUR CAPRI EN ÉLÉMENT DE BASE "PCE 1"

$$\boxed{\text{Longueur du mur}} \times \boxed{\text{Hauteur}} = \boxed{\text{Surface du mur (m}^2\text{)}}$$

$$\boxed{\text{Surface (m}^2\text{)}} - \boxed{\text{Surface de pièces spéciales (m}^2\text{)}} = \boxed{\text{Surface (m}^2\text{)}}$$

$$\boxed{\text{Surface hors pièces spéciales (m}^2\text{)}} \times \boxed{\text{Pièce/m}^2\text{ 13,3}} = \boxed{\text{Quantité d'éléments de base}}$$

QUANTITATIF DE MUR CAPRI AVEC TOUT TYPE D'ÉLÉMENTS

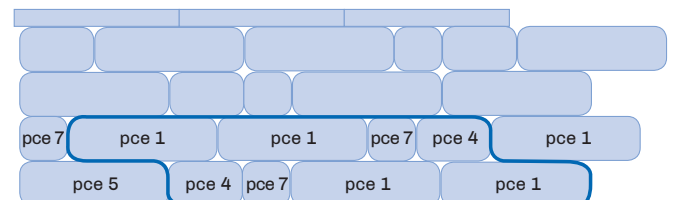
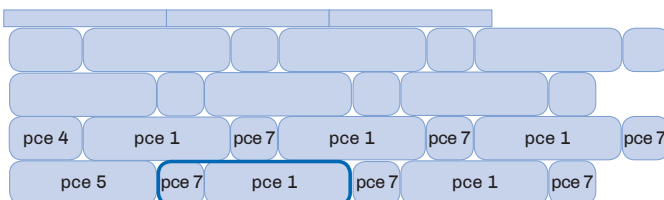

Quantitatif

Pièce 1 50 x 25 x 15 cm 10 pces/m²
Pièce 5 16,6 x 25 x 15 cm 10 pces/m²

Pour commencer le mur, vous pouvez utiliser la "pce 4" ou la "pce 5"

Quantitatif

Pièce 1 50 x 25 x 15 cm 9,4 pces/m²
Pièce 3 25 x 25 x 15 cm 4,7 pces/m²
Pièce 5 16,6 x 25 x 15 cm 4,7 pces/m²

Pour commencer le mur, vous pouvez utiliser la "pce 7" ou la "pce 5"

MURS CAPRI / ROMANO / NOVABLOC / TERRASTO

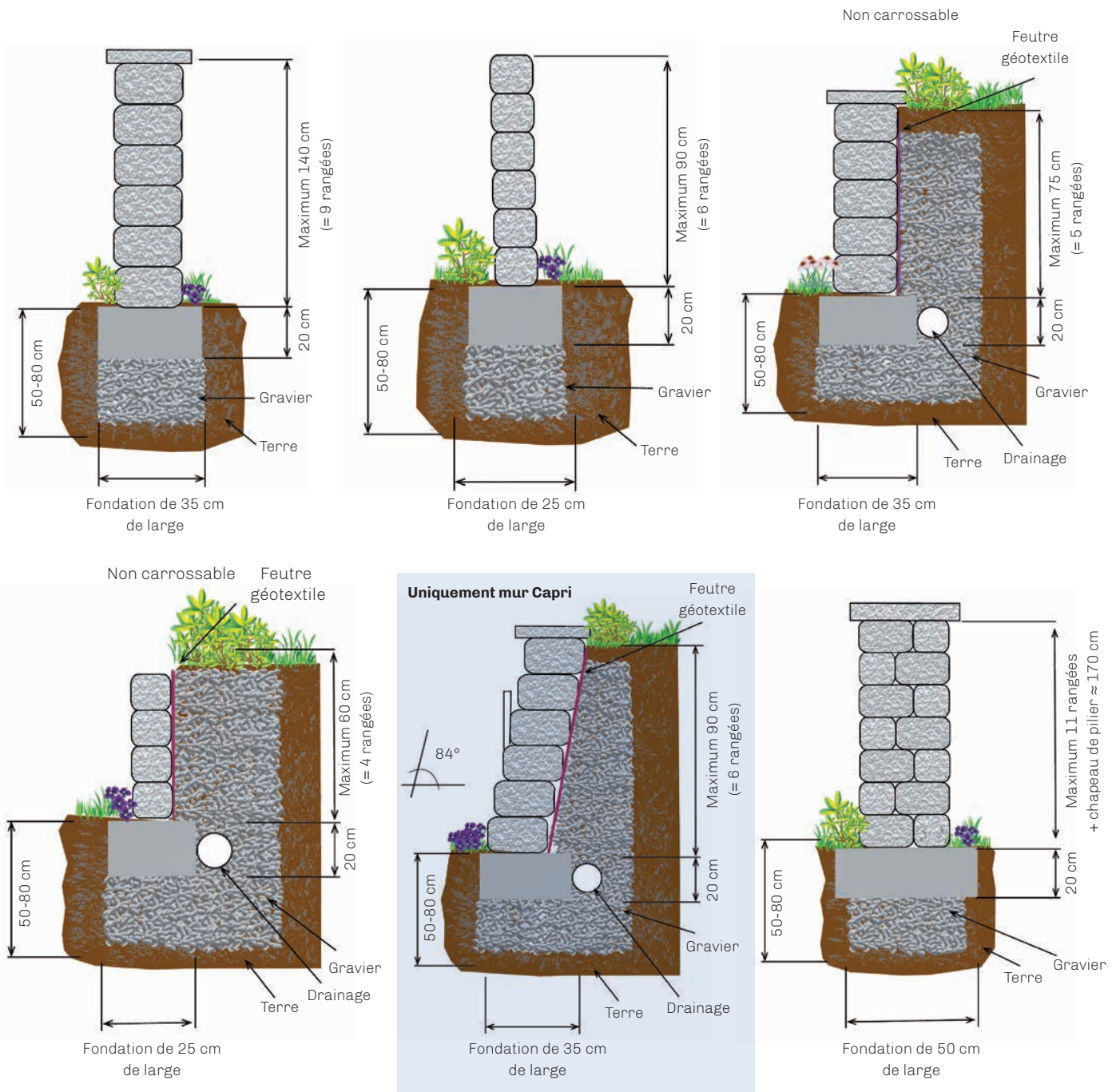

En cas d'assemblage pour la réalisation d'un mur de soutènement, la hauteur de ce dernier doit être inférieure ou égale à 1 m et le mur correspondant doit être utilisé pour des charges de faible importance (talus horizontal et surcharge faible).

Les étapes d'un ouvrage pour un chantier réussi :

- Après réalisation de la fondation, poser la première rangée parfaitement de niveau et bien alignée.
- Procéder ensuite à l'empilage à sec des blocs en veillant à décroiser les joints verticaux.
- À chaque rangée, sceller les blocs, soit :
 1. À l'adhésif de résine : étaler horizontalement un cordon de 1 cm de part et d'autre à 2 cm du bord des blocs. Le collage des joints verticaux est facultatif. (Méthode rapide pour muret supérieur à 1 m de hauteur)

2. Au mortier traditionnel : appliquer un lit de mortier sur une épaisseur de 1,2 cm environ. Éviter les salissures sur les parois extérieures (nettoyer de suite à l'eau claire). Positionner éventuellement des baguettes de 1,2 cm sur les bords des blocs pour dresser le mortier. Après montage des blocs, retirer la baguette et lisser le joint au fer.

Les couvertines sont scellées à la résine.

Pour réaliser les joints de couvertines, il est conseillé de protéger le bord de chaque élément avec un calicot adhésif. Remplir les joints de 8 mm au mortier, lisser avec le fer à joint le mortier en retrait de 5 mm. Poser le joint de finition au silicone ou au mortier souple imperméable. Traiter l'ensemble de l'ouvrage avec un produit à base de silicone jusqu'à étanchéité totale.

PALISSADES INDIVIDUELLES / BORDURES

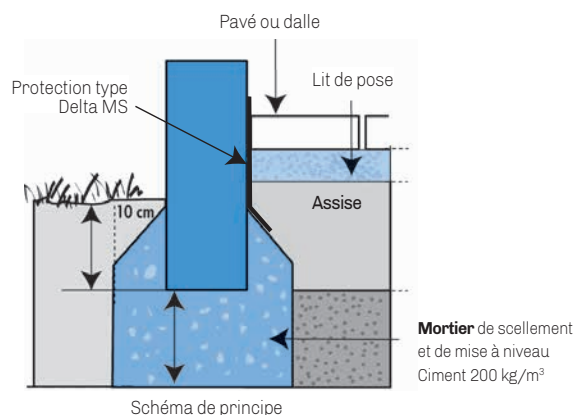

- Pose dans du béton maigre environ 1 / 3 à 1 / 4 de la hauteur



IMPORTANT

Concernant la gamme Ondine, il est important d'attirer votre attention sur le fait qu'entre les dimensions de la tête et de la base d'une palissade, il y a un écart de 5 mm à 10 mm qui s'explique par la forme légèrement conique du moule de production de ce produit. Il va de soi que plus la palissade sera haute, plus l'écart de dimension entre les deux extrémités se rapprochera des 10 mm.

CONSEIL

Au moment de la pose des palissades Linéaire, Ondine et Rustique, seules les parties basses des palissades seront accolées, alors qu'au niveau des têtes, il faudra ménager au moyen d'une cale, un espace de 5 à 10 mm entre deux pièces consécutives pour compenser leurs diminutions de sections.

COUVERTINES / CHAPEAU DE PILIER

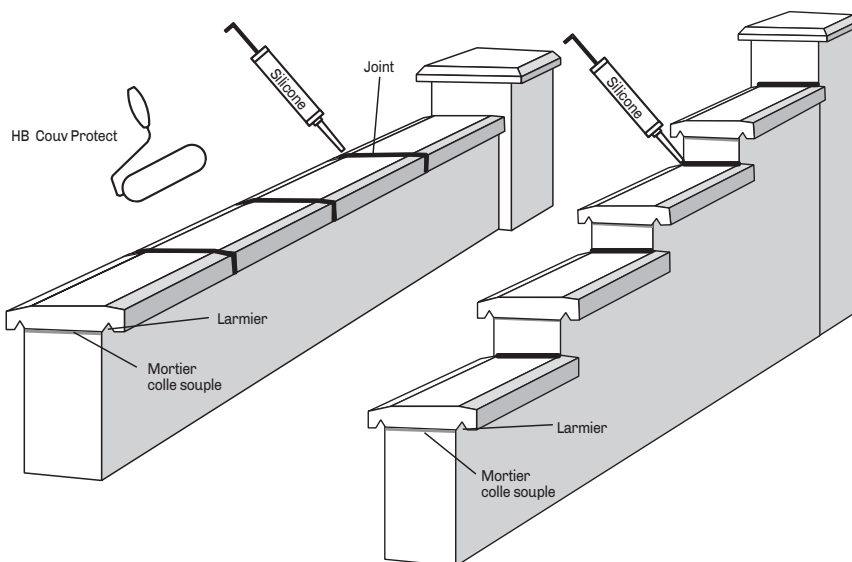

IMPORTANT

Pour la mise en œuvre des couvertines :

1. Nettoyage à l'eau du support (mur).
2. Préparation du mortier colle souple extérieur maxi 2 cm
3. Mouiller le dessous de la couvertine très faiblement.
4. Poser les couvertines en laissant un joint mini de 0,5 cm entre chaque pièce.
5. Vérifier l'alignement et le niveau des couvertines posées.
6. Laisser sécher minimum un jour.
7. Pour réaliser les joints de couvertines, il est conseillé de protéger le bord de chaque élément avec un calicot adhésif. Remplir les joints de 8 mm au mortier, lisser avec le fer à joint le mortier en retrait de 5 mm. Poser le joint de finition au silicone ou au mortier souple imperméable.
8. Laisser sécher minimum un jour.

Les couvertines de mur HB vibro comprimées sont classées ASN1, donc par nature préventivement hydrofugées dans la masse. Néanmoins, nos couvertines doivent impérativement être traitées après leur pose avec un hydrofuge de surface adapté aux produits en béton poreux. (**Type hydrofuge HB Couv Protect, page 162**).

HB Couv Protect permet d'augmenter la durée de vie de l'ouvrage en le préservant de l'apparition de mousses, de moisissures, ainsi que de coulures d'efflorescences liées aux infiltrations d'eau dans la porosité naturelle des matériaux.

HB Couv Protect doit être appliqué au rouleau en plusieurs couches successives sur l'ensemble des couvertines propres et sèches (y compris les chants et les retours inférieurs) et ce jusqu'à saturation complète et imperméabilisation totale du support poreux (cf. mode opératoire de HB Couv Protect). Un essai préalable sur une petite surface est généralement préconisé afin de valider l'effet escompté.

Avant application de HB Couv Protect, les salissures de chantier et les éventuelles remontées d'efflorescences doivent être nettoyées sous peine de se retrouver enfermées sous le traitement.

NB : Les chants de la gamme Aquaprint ne sont pas lavés (aspect légèrement différent du dessus).

COUVERTINES / CHAPEAU DE PILIER

HB COUV PROTECT



Utilisation :

Le Protecteur HB Couv Protect est spécialement conçu pour la protection en surface des couvertines. De couleur semblable à celle du produit en sortie d'usine, il protège des effets relatifs aux intempéries et au vieillissement. Son effet filmogène de surface freine la pénétration des contaminants et en facilite l'entretien. L'aspect de la couleur d'origine est maintenu dans le temps.

AVEC
Couv Protect

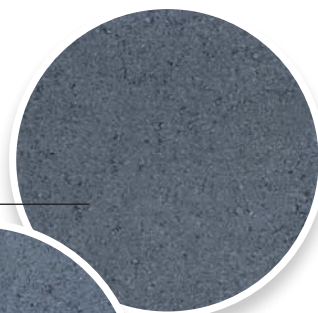

SANS
Couv Protect

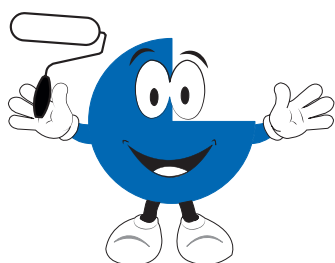
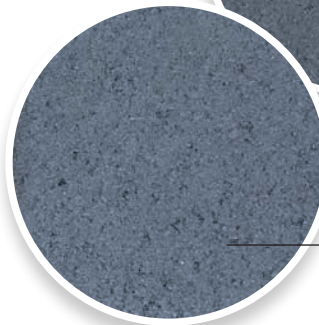

Conditions d'applications :

- A appliquer uniquement sur la famille couvertines H&B (face supérieure, chants et retours inférieurs jusqu'aux larmiers) après réalisation et séchage des joints.
- Le protecteur HB Couv Protect est uniquement combinable avec un béton de couleur identique.
- Préparer la surface et enlever les taches avec un produit de type nettoyeur d'efflorescences.
- La surface doit être propre et sèche.
- La température lors de l'application doit se situer entre 10°C et 25°C.
- Il ne doit y avoir aucun risque de pluie dans les 24 heures après application.
- Désactiver le système d'arrosage automatique.
- Bien remuer le protecteur HB Couv Protect avant application.
- Ne pas couvrir après application.
- Employer la même méthode d'application du début à la fin.
- Afin de juger du rendu définitif, toujours traiter préalablement une surface de test.

MAXIFLOR

Mur vertical (non de soutènement) composé de bacs de verrous intermédiaires et de verrous de début et de fin.

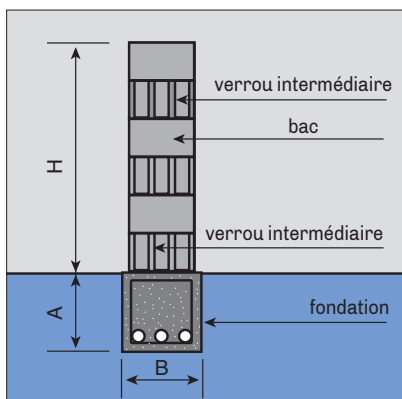

Mur de soutènement. Pose en escalier avec ou sans verrous. Décalage variable, maxi 25 cm - mini 13 cm.

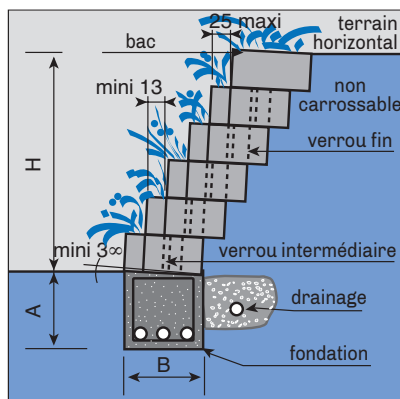

Mur de soutènement. Pose combinée avec verrous maxi 25 cm (exemple avec drainage).

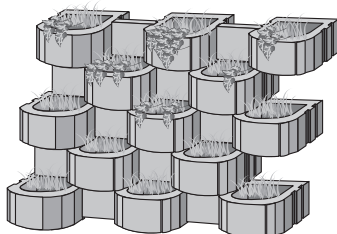
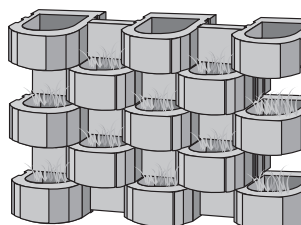
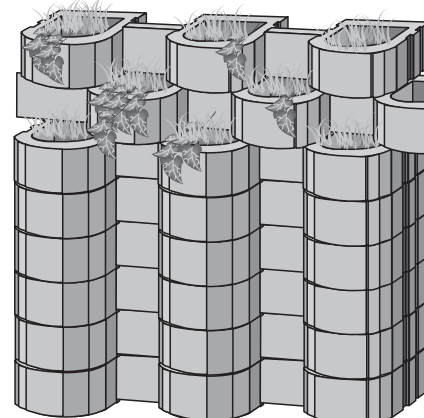
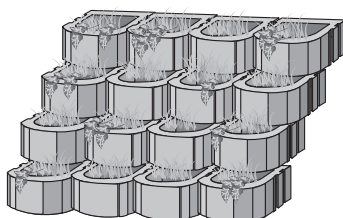
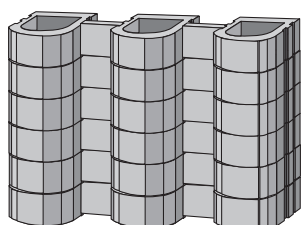
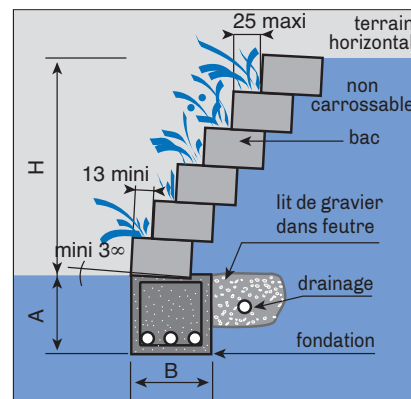

RANGÉE D'ÉLÉMENTS	1	5*	9*
HAUTEUR H (cm)	25	125	225
FONDACTIONS			
PROFONDEUR A	Hors gel env. 90 cm		
LARGEUR B (cm)	40	50	50

RANGÉE D'ÉLÉMENTS	1	5*	9**	12*
HAUTEUR H (cm)	25	125	225	300
FONDACTIONS				
PROFONDEUR A	Hors gel env. 90 cm			
LARGEUR B (cm)	40	65	80	100

RANGÉE D'ÉLÉMENTS	1	3	12**	15**
HAUTEUR H (cm)	25	75	300	375
FONDACTIONS				
PROFONDEUR A	Hors gel env. 90 cm			
LARGEUR B (cm)	40	65	100	150

ATTENTION

Pour des hauteurs supérieures à 225 cm, il est recommandé d'utiliser une bande en géo-textile. Chaque élément sera maintenu par une bande de 30 cm de large et de 2 m de long de manière que celle-ci soit prise d'au moins 80 cm dans la terre (à mettre en œuvre au fur et à mesure du montage du mur).

* avec renforts béton entre les verrous, (nous consulter).

** pour 13 cm de décalage, (nous consulter).

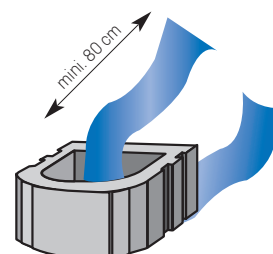

MAXIFLOR

Pose linéaire avec décalage 25 cm

Nombre de bacs/ml : 2
Nombre de bacs/m² : 8

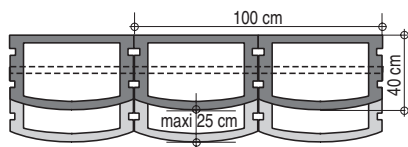

Pose en quinconce avec décalage 25 cm

Nombre de bacs/ml : 2
Nombre de bacs/m² : 8

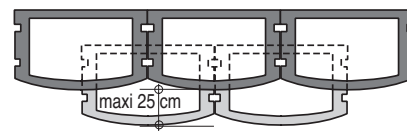

Pose en arrondi avec décalage 25 cm

Nombre de bacs/ml : 2
Nombre de bacs/m² : 8

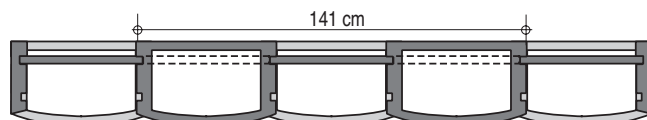
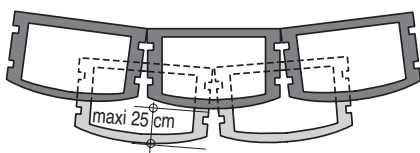

Pose verticale avec verrous

Nombre de bacs/ml : 1
Nombre de verrous/ml : 1
Nombre de bacs/m² : 4
Nombre de verrous/m² : 4

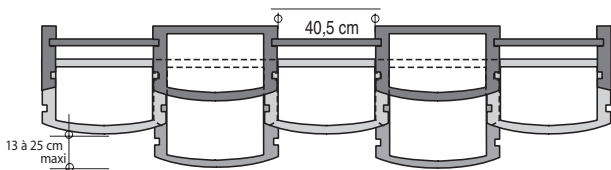

Pose avec verrous et décalage de 13 à 25 cm

Nombre de bacs/ml : 1
Nombre de verrous/ml : 1
Nombre de bacs/m² : 4
Nombre de verrous/m² : 4

INFORMATIONS IMPORTANTES

- D'éventuelles efflorescences peuvent apparaître, elles sont techniquement inévitables et ne pourront être sujettes à réclamations. Lors du montage, il est conseillé de se servir de plusieurs palettes, afin de mélanger les produits.
- Toutes les données sont indicatives. Avant toute réalisation, une étude approfondie est nécessaire mais ne peut être à la charge du fabricant.
- Des tolérances entre éléments peuvent être constatées. Elles sont techniquement inévitables.

PRINCIPE DE POSE MAXIFLOR

Réalisation de fondation hors gel. Mise à niveau.

Pose de la première ligne d'éléments.
Intercaler un verrou intermédiaire.
Laisser un petit jeu.

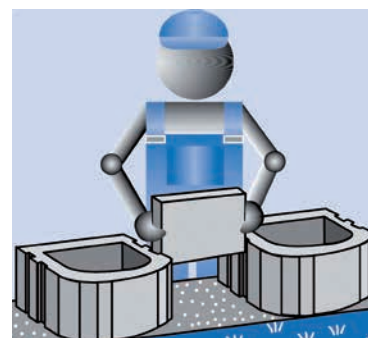
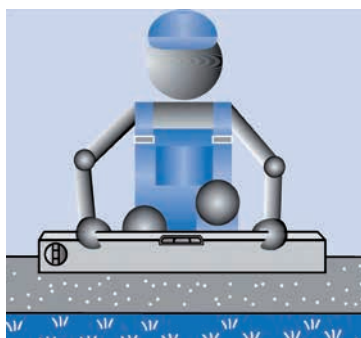

Après la pose de la première rangée, vérifier scrupuleusement le niveau.

Pose de la seconde rangée.
Positionner les bacs en quinconce.

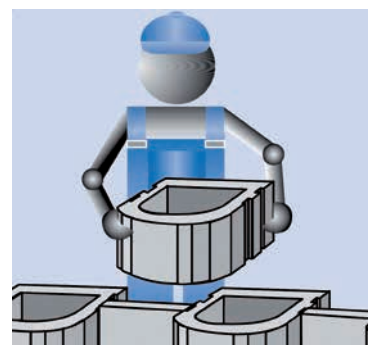
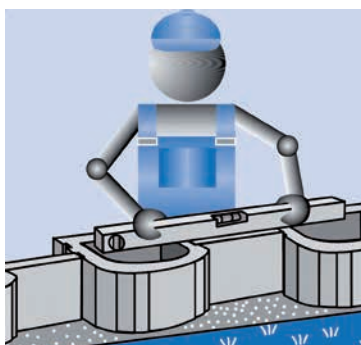

Mettre en place le verrou de début et le verrou intermédiaire.

Recommencer la troisième rangée de la même façon que la première.
Positionner une dalle de fond dans le bac devant être fleuri. Mettre la terre végétale.

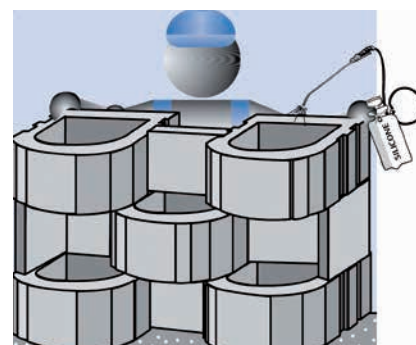
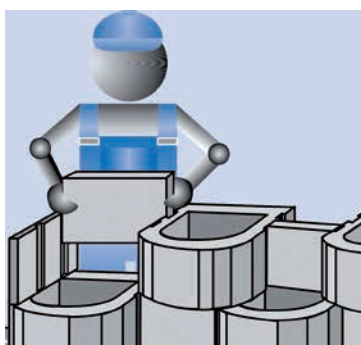



RECOMMANDATIONS POUR TRAITER LES BÉTONS COMMENT ENTREtenir LE BÉTON ?

Conseils pratiques

Tous les produits Heinrich & Bock sont conçus et fabriqués selon des critères de qualité qui leur confèrent des propriétés de durabilité pour de nombreuses années. Comme tous produits placés à l'extérieur, ils sont soumis aux intempéries et à diverses contraintes générant une abrasion et rendant les produits plus rugueux. De même, ils sont exposés aux pollutions telles que le problème des feuilles mortes, les taches diverses (graisses...) qui peuvent altérer l'aspect général. Une protection de surface vous facilitera l'entretien du béton dans le temps. Pour vous faciliter l'entretien des bétons, utiliser nos produits d'entretien (nous consulter).

1 - Les protecteurs (à appliquer sur un support propre et sec)

Quels sont les avantages d'un scellant protecteur ?

Un scellant protecteur réduit la porosité en surface et bloque les migrations de chaux, ce qui limite les effets d'efflorescences et fait perdurer les coloris d'origine des bétons.

Appliqué correctement, le scellant protège les revêtements contre les taches de graisse, huile ou toutes autres saletés. Les surfaces se nettoient plus facilement. Les surfaces traitées ne sont pas rendues glissantes pour les piétons (nous consulter). Consommation : de 0,25 à 0,4 l/m² selon porosité.

2 - Les nettoyeurs pour taches (action préalable : bien humidifier toutes les surfaces à traiter avant l'application des produits)

4 catégories de nettoyeurs possibles :

- 1- Nettoyeur d'efflorescences
- 2- Nettoyeur dérouilleur
- 3- Nettoyeur de tanin et taches rebelles
- 4- Nettoyeur de graisses et huiles minérales

Mode d'emploi à respecter scrupuleusement selon les prescriptions du fabricant (nous consulter).

Après le nettoyage des taches, il est important de rincer abondamment les surfaces traitées à l'eau claire pour éviter toute redéposition des résidus dilués.

Pour tous renseignements complémentaires souhaités, nous consulter.

NOUS TENONS À VOTRE DISPOSITION NOS DOCUMENTATIONS SPÉCIFIQUES



Tarif 2023



Pavé autobloquant Kéops+



Catalogue T.P.



Guide de pose pavés, dalles et bordures

Des différences de teintes entre photos et produits, tout comme entre produits exposés et livrés, sont inévitables et de ce fait ne peuvent être sujettes à réclamations.

Ce catalogue prévaut sur les réalisations antérieures.

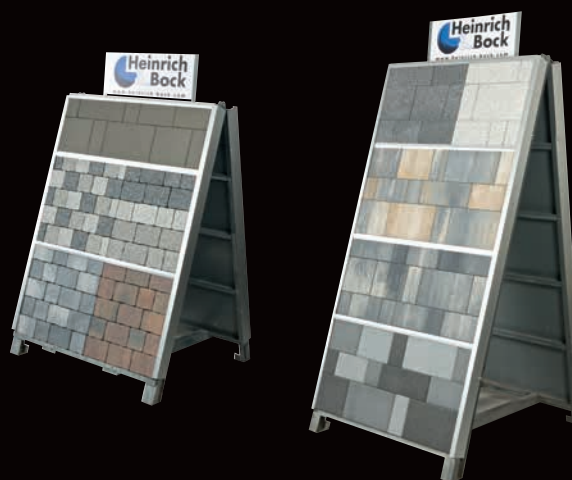

GÉNÉRALITÉS RELATIVES AUX PRODUCTIONS DE PRODUITS BÉTON

NUANCES DE COULEUR



S'assurer de l'aspect des produits avant la pose, l'humidité par temps de pluie ne permettant pas d'en apprécier l'apparence définitive.

• Différences entre produits

Nos produits sont fabriqués à partir de pierres naturelles ou de pigments minéraux parfaitement stables. Cependant, des nuances de teintes principalement dues aux variations de matières premières, peuvent apparaître.

Ce phénomène est techniquement inévitable.

Nous recommandons fortement de mélanger les produits d'une même teinte en se servant alternativement de produits de 3 palettes différentes.

Ces nuances s'atténuent avec le temps.

• Différences entre gammes

Notre documentation vous suggère des coordinations de produits de différentes gammes. Des nuances d'aspect et de teintes sont techniquement inévitables, les produits n'étant pas fabriqués dans les mêmes conditions.

EFFLORESCENCES

Des traces blanchâtres nées d'une réaction chimique du ciment peuvent, dans certaines conditions, apparaître à la surface des produits en béton. Ce phénomène naturel appelé efflorescence n'affecte en aucune manière la qualité intrinsèque du béton. Elles s'atténuent progressivement à la suite de l'exposition aux intempéries.

JOINTS

D'une façon générale, nous recommandons une pose à joints secs pour les bordures, dalles et pavés. Une pose sans joints peut provoquer des ruptures ou des éclatements de coins à la suite de dilatations, d'affaissement, etc.

Nous recommandons : joints pour bordures : 5 à 8 mm - joints pour dalles et pavés : 2 à 3 mm, suivant type de produit.

ASPECT DE SURFACE

La surface des matériaux peut présenter des pores ou des «trous de bullage» (provenant de bulles d'air se formant lors de la vibration). Ces bulles ou ces pores ne compromettent pas la qualité du matériau.

MICROFISSURES

Dans certains cas, des microfissures superficielles peuvent apparaître (elles ne sont visibles que lorsque le matériau, préalablement mouillé, commence à sécher). Ces microfissures ne compromettent pas la qualité du matériau.

MISE EN ŒUVRE

Pour la mise en œuvre de nos produits, se référer à nos pages et notices techniques.

REMARQUE GÉNÉRALE

Nous sommes à votre disposition pour tout complément d'informations et, en cas de doute avant la mise en œuvre, nous vous invitons à prendre conseil auprès d'un spécialiste.

 *Spirit of Stone*
& *l'esprit de la pierre* 

50
ans
1969 - 2019

www.heinrich-bock.com

Société HEINRICH & BOCK
CS 20208 Steinbourg - 67708 SAVERNE Cedex
Tél. : 03 88 01 87 07 - e-mail : info@heinrich-bock.com

Sous réserve de modifications techniques